



HUMANTECHNIK

sonumaxx<sup>2.4</sup>

**DE**

**Bedienungsanleitung**

Seite 2

2.4 GHz Digitaler kabelloser  
TV / Audio-Hörverstärker

**EN**

**User manual**

Page 14

2.4 GHz wireless digital headset

**FR**

**Mode d'emploi**

Page 26

Système d'écoute TV / audio  
sans fil digital 2,4 GHz

**NL**

**Gebruiksaanwijzing**

Pagina 38

2.4 GHz Draadloze digitale  
hooftelefoon

**IT**

**Istruzioni per l'uso**

Pagina 50

Amplificatore audio  
2.4 GHz Digital senza fili

**ES**

**Manual de instrucciones**

Página 62

Amplificador de audio  
2.4 GHz Digital inalámbrico

# Lieferumfang

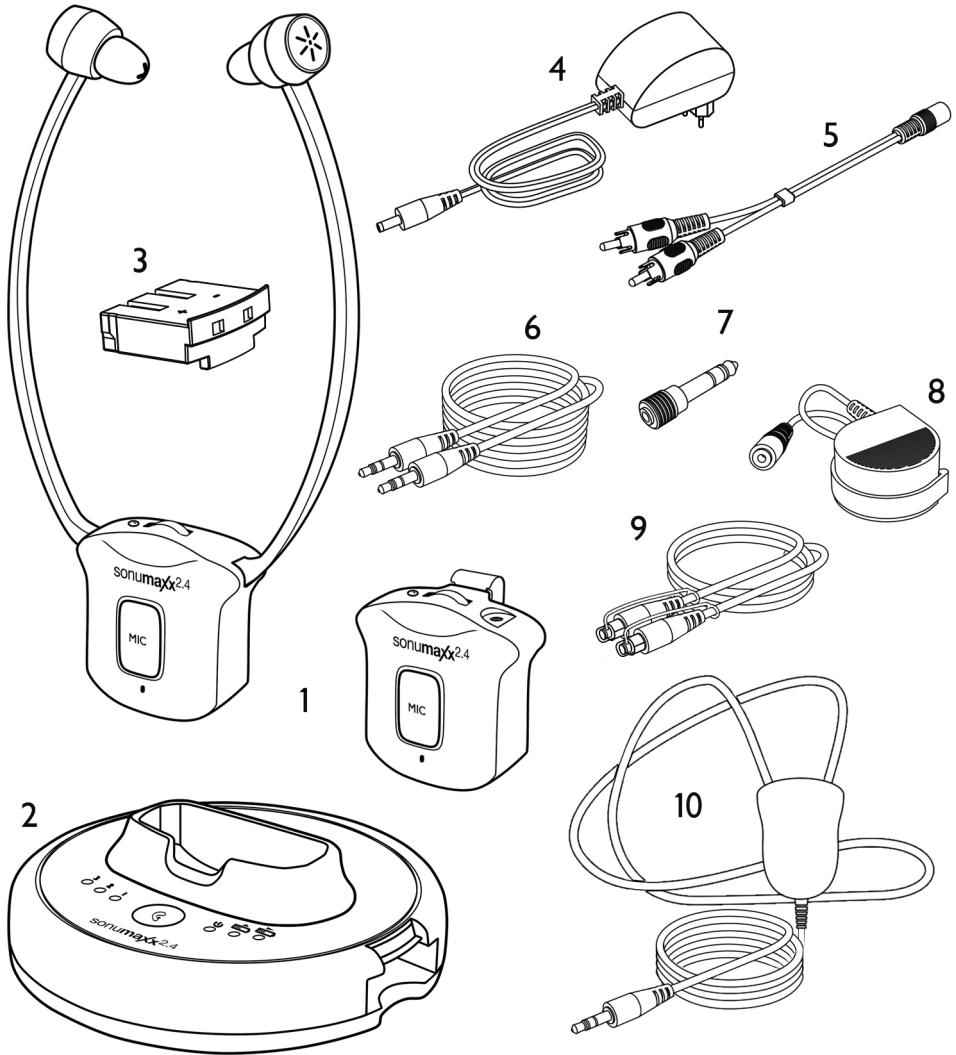

- |  |  |
|--|--|
| <ul style="list-style-type: none"> <li>1 Kinnbügel-Empfänger <b>oder</b><br/>Pocket-Empfänger</li> <li>2 Sender</li> <li>3 Lithium-Polymer-Akku, 2 Stück</li> <li>4 Netzteil</li> <li>5 Cinch-Adapterkabel</li> <li>6 Audiokabel</li> <li>2 Deutsch</li> </ul> | <ul style="list-style-type: none"> <li>7 6,3 mm auf 3,5 mm Klinkenstecker-<br/>adapter</li> <li>8 Externes Mikrofon</li> <li>9 Toslink-Kabel (SPDiF)</li> <li>10 Teleschlinge</li> <li>- Garantiekarte (Ohne Abbildung)</li> </ul> |
|--|--|

# Bedienelemente: Empfänger

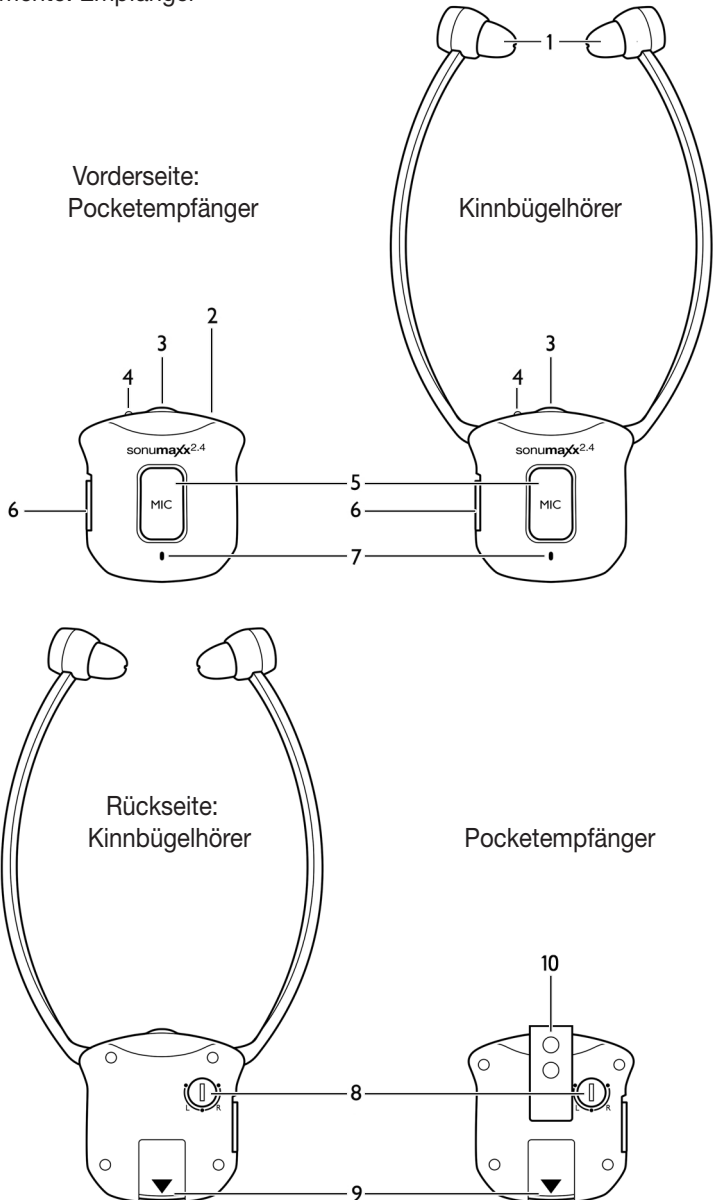

- 1 Verstellbare Ohrpolster
- 2 3,5 mm Klinkebuchse (nur Pocket-Empfänger)
- 3 Lautstärkereglер
- 4 LED-Anzeige Ein/Aus
- 5 MIC-Taste
- 6 Ein/Aus-Schalter
- 7 Mikrofon
- 8 Balanceregler (Links/Mitte/Rechts)
- 9 Akku
- 10 Gurtklammer (nur Pocket-Empfänger)

## Bedienelemente: Sender

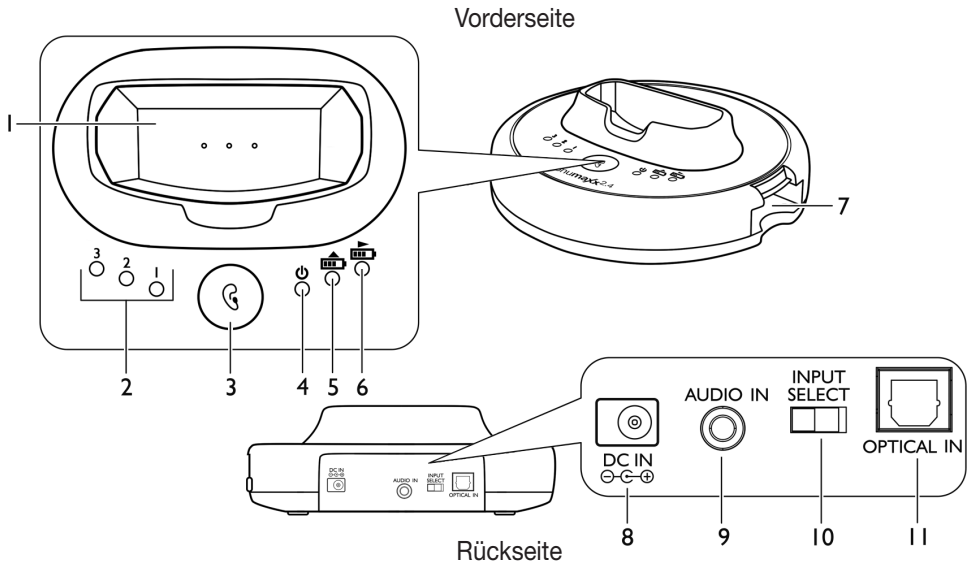

- |   |  |    |                                     |
|---|--|----|-------------------------------------|
| 1 | Ladeschale                                   | 7  | Zusätzlicher Ladeschacht            |
| 2 | LED-Anzeige für Tonübertragung               | 8  | Anschluss für Netzteil "DC IN"      |
| 3 | Klarton-Taste                                | 9  | 3.5mm Audio-Eingang                 |
| 4 | LED-Anzeige Strom                            | 10 | Eingangs-Wahlschalter               |
| 5 | LED-Ladeanzeige für Hauptakku (im Empfänger) | 11 | optischer Toslink-Anschluss digital |
| 6 | LED-Ladeanzeige für Zweitakku                |    |                                     |

## Einleitung

Dieser 2.4GHz digitale kabellose Kinnbügelhörer verwendet neueste digitale Funktechnologie und ermöglicht eine Klangverstärkung. Genießen Sie kristallklaren Stereo- und Fernsehklang überall im Haus. Verbinden Sie einfach den Sender mit der gewünschten Tonquelle: DVD- oder CD-Wiedergabegerät, Fernseher, Stereoanlage oder MP3-Player. Innerhalb weniger Minuten können Sie begeisternden, natürlichen Klang erleben, ohne komplizierte Verkabelung und Installation.

## Ausstattung

- 2.4GHz digitale "Hopping System" (Frequenzwechsel) Technologie
- Ladestation
- Automatisch abschaltende Funkübertragung (bei fehlendem Audiosignal)
- Stummtaste, um Gespräche führen zu können
- Schnellaufładefunktion
- Ladeschacht für Zweitakku
- Externes Mikrofon zur Erfassung einer Tonquelle
- Balanceregulung
- Einstellmöglichkeit für Höhen und Tiefen

## Installation: Sender

1. Verbinden Sie das Netzteilkabel mit der "DC IN" Steckerbuchse auf der Rückseite des Senders.
2. Stecken Sie das Netzteil in eine Hausstrom-Steckdose.
3. Cinch-Adapterkabel, Audiokabel, 6.3 mm auf 3.5 mm Klinkensteckeradapter, Toslink-Kabel (SPDiF) und das externe Mikrofon dienen zur Verbindung für verschiedene Anschlussarten an Ihre gewünschte Tonquelle (zum Beispiel DVD- oder CD-Wiedergabegerät, Fernseher, Stereoanlage oder MP3-Player).
4. Schieben Sie den sich auf der Rückseite des Senders befindlichen Eingangs-Wahlschalter auf die Position des entsprechend angeschlossenen Eingang.

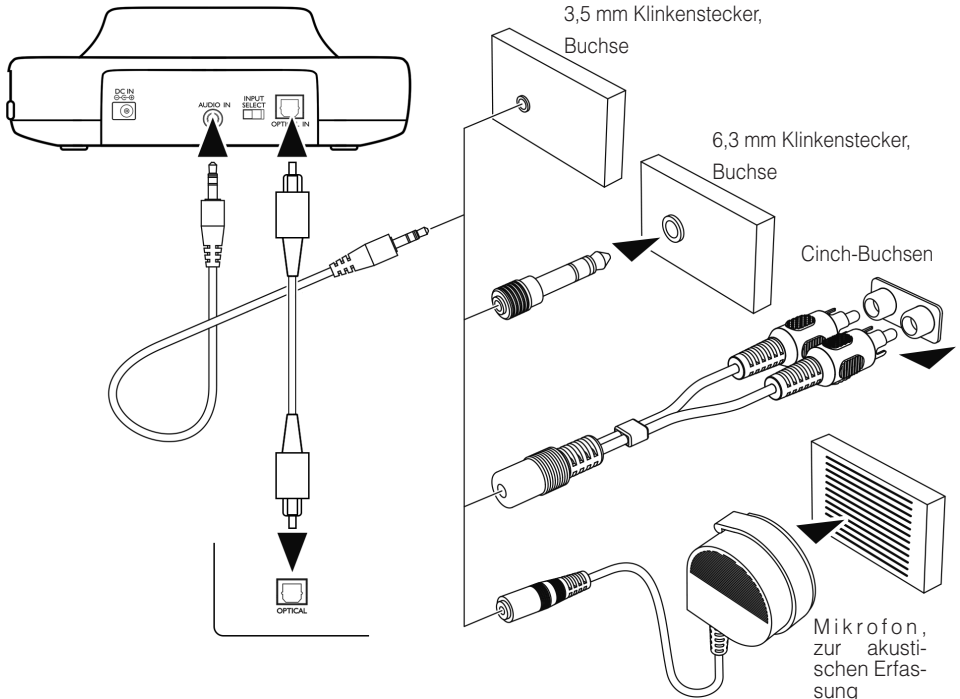

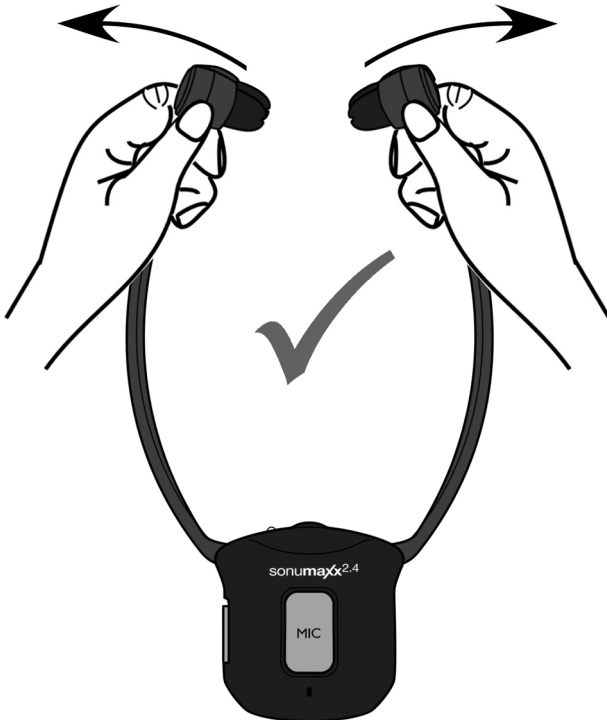
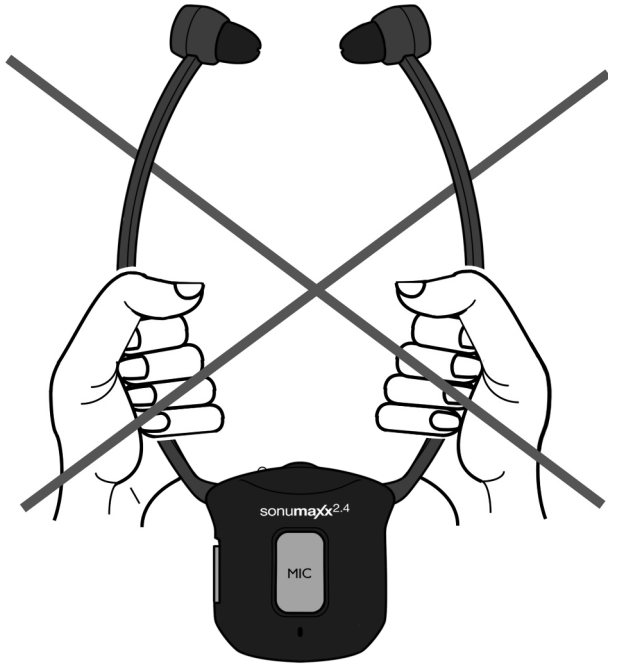

Die grüne Strom-Anzeige-LED blinkt, sobald Sie das verbundene Netzteil in die Steckdose stecken. Sobald ein Audiosignal vorliegt, leuchtet die grüne Anzeige-LED durchgehend.

## Empfänger

Setzen Sie den Akku in den Empfänger, achten Sie auf die richtige Polarität.

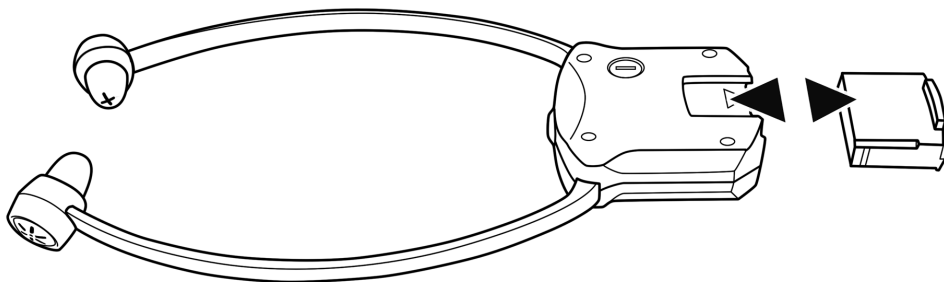

Ansichtsbeispiel: Kinnbügelhörer

## Inbetriebnahme

1. Schalten Sie die mit dem Sender verbundene Tonquelle, (Fernseher oder Stereogerät) ein. Die grüne Stromanzeige-LED des Senders leuchtet nun konstant.
2. Schieben Sie den ON/OFF-Schalter des Empfängers auf "ON", die grüne LED-Anzeige des Hörers leuchtet nun.
3. Regeln Sie die Lautstärke auf das gewünschte Maß und setzen Sie den Hörer auf.
4. Die grüne Anzeige-LED des Empfängers wird langsam blinken und es wird jede Minute ein Piep-Ton vernehmbar sein, sobald der Akku an Leistung verliert. Laden Sie in diesem Fall den Akku wieder auf.

Der Pocket-Empfänger besitzt oben einen 3,5mm Klinkensteckplatz, welcher den Anschluss der Teleschlinge oder eines handelsüblichen Kopfhörers (nicht im Lieferumfang enthalten) ermöglicht.

## Anmerkung:

Stellen Sie sicher, daß der beigegefügte Akku vor dem ersten Gebrauch vollständig geladen ist. Laden Sie den Akku dazu ca. 3 Stunden lang.

Die Funkverbindung des Senders schaltet sich bei fehlendem oder zu schwachem Audio-Eingangssignal nach ca. 5 Minuten automatisch aus. Bei ausreichendem Eingangspegel schaltet sich das Gerät jedoch wieder automatisch ein.

## Akkuladung

1. Stellen Sie den ON/OFF-Schalter des Kinnbügelhörers auf "OFF".
2. Setzen Sie den Kinnbügelhörer auf den Sender, stellen Sie sicher, dass die Kontakte die Kontaktzungen des Senders berühren.
3. Der Ladevorgang startet automatisch. Die LED-Anzeige des Hauptakkus leuchtet konstant rot. Nach ca. 2 Stunden wechselt die Anzeige bei voll geladenem Akku auf grün.
4. Der mitgelieferte Zweitakku dient dem erweiterten Hörvergnügen. Stecken Sie ihn zum Laden einfach in den Ladeschacht des Senders. Die LED-Anzeige des Zweitakkus leuchtet konstant rot. Nach ca. 2 Stunden wechselt die Anzeige bei voll geladenem Akku auf grün.

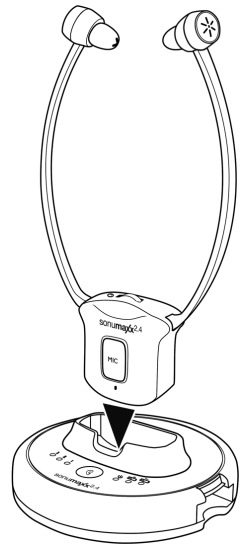

Ansichtsbeispiel: Kinnbügelhörer

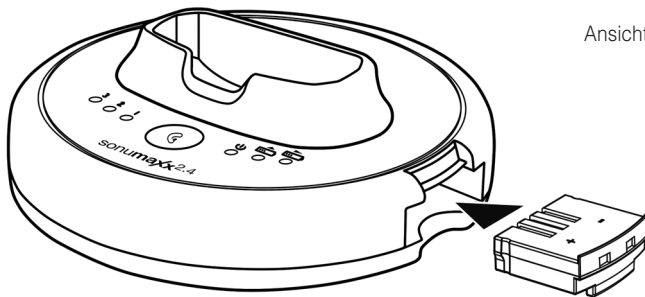

### Warnhinweis:

Halten Sie Batterien und Akkus (wie mitgeliefert) von zu starker Hitze, wie direktem Sonnenlicht, Feuer oder Ähnlichem, fern!

Ersetzen Sie niemals die mitgelieferten Akkus durch Fremd- oder Einwegbatterien!

Schalten Sie zur Schonung der Akkus den Kinnbügelhörer bei Nichtgebrauch aus.

Die Akkus müssen vor dem ersten Gebrauch vollständig geladen werden. Eine Erstladezeit von 3 Stunden ist notwendig um eine ausreichende Lebenszeit für die Akkus zu garantieren.

Stellen Sie stets sicher, dass der Kinnbügelhörer beim Ladevorgang ausgeschaltet ist.

Zu hohe Lautstärken durch Kopf- und Ohrhörer und der dadurch entstehende Schalldruck auf das Trommelfell können Hörverlust verursachen.

### WICHTIG:

Dieses Gerät darf nur mit den gerätespezifischen wiederaufladbaren Batterien (Akkus) betrieben werden! Beim Austausch der Batterien oder bei der Entsorgung des Geräts sollten die entsprechenden Entsorgungsmaßnahmen befolgt werden. Bitte werfen Sie die Akkus in speziell dafür vorgesehene Abfallbehälter, um sicher zu stellen dass diese auf umweltgerechte Art entsorgt werden!



## Kommunikationsfunktion des Empfängers:

Der Ton der Übertragung kann jederzeit unterbrochen werden, um sich z. B. mit einer Person im Raum zu unterhalten. Drücken Sie hierzu 1x die MIC-Taste des Empfängers. Das integrierte Mikrofon des Empfängers nimmt nun die umgebenden Geräusche auf und gibt diese verstärkt über den Empfänger wieder. Die Lautstärke kann wie gewohnt geregelt werden. Zum Beenden der Funktion drücken Sie erneut die MIC-Taste - die vorherige Übertragung wird somit fortgesetzt.

## Klarton:

Bei Bedarf kann die Tonklarheit auf dem Sender eingestellt werden. Die Tonklarheit kann in drei Stufen justiert werden, die orange leuchtende LED zeigt dies entsprechend an. Drücken Sie einfach die Klartontaste am Sender, um den Ton den Bedürfnissen Ihres Hörgerätes anzupassen.

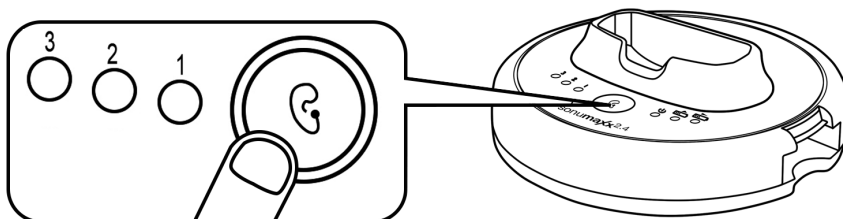

Die Sprachverständlichkeit kann individuell mit den folgenden Einstellungen verbessert werden:

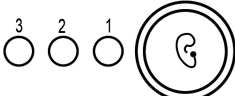
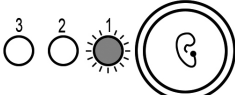
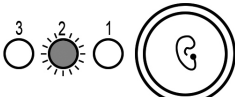
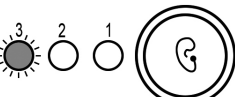
Stufe	Orange LED-Anzeige	Effekt
Grund-einstellung		Keine Veränderung
1		Verstärkt Höhen und Tiefen
2		Verstärkt nur Höhen
3		Verstärkt nur Tiefen

## Fehlersuche:

### Kein Ton:

- Stellen Sie sicher, dass das Netzteil fest in der Steckdose ist und das Netzteilkabel richtig in der "DC IN"-Buchse des Senders sitzt.
- Der Ladepegel des Akkus im Kinnbügelhörer könnte zu niedrig sein. Laden Sie diesen oder ersetzen Sie ihn mit einem voll aufgeladenen Akku.
- Stellen Sie sicher, dass der Fernseher, die Stereoanlage oder sonstige Audioquelle eingeschaltet ist und ein Audiosignal auf den angeschlossenen Audio-Ausgang abgibt.
- Überprüfen Sie die Stellung der Lautstärkeregelung.
- Die angeschlossene Audioquelle ist eventuell nicht im Wiedergabemodus. Starten Sie gegebenenfalls die Wiedergabe.

Nur Pocket-Empfänger : Stellen Sie sicher dass der Schlingenstecker korrekt eingesteckt ist.

### Tonstörungen:

- Der Ladepegel des Akkus im Kinnbügelhörer könnte zu niedrig sein. Laden sie diesen oder ersetzen Sie ihn mit einem voll aufgeladenen Akku.
- Der Kinnbügelhörer könnte zu weit vom Sender entfernt sein. Verringern Sie die Distanz.
- Das eingehende Audiosignal ist zu schwach. Erhöhen Sie die Lautstärke der Audioquelle.

**Befolgen Sie die nachfolgende Anweisung, falls der Empfänger nicht mit dem Sender verbunden werden kann:**

1. Trennen Sie den Sender vom Netzteil.
2. Schalten Sie den Kinnbügelhörer ein.
3. Halten Sie die MIC-Taste für ca. 5 Sekunden gedrückt, die grüne LED des Kinnbügelhörers beginnt schnell zu blinken. Schliessen Sie das Netzteil wieder an.
4. Der Kinnbügelhörer und der Sender koppeln sich automatisch, die grüne LED des Kinnbügelhörers leuchtet bei erfolgreicher Kopplung daraufhin konstant.

## Garantie

Sollten trotz sachgerechter Bedienung Störungen auftreten, setzen Sie sich bitte mit ihrem Fachhändler in Verbindung oder wenden Sie sich direkt an den Hersteller.

Die Garantieleistung umfasst die kostenlose Reparatur sowie den kostenlosen Rückversand. Voraussetzung dafür ist das Einsenden in der Originalverpackung, werfen Sie diese also nicht weg.

Die Garantie verfällt bei Schäden, die durch unsachgemäße Behandlung oder Reparaturversuchen von nicht autorisierten Personen (Zerstörung des Gerätesiegels) herbeigeführt wurden.

Garantiereparaturen werden nur bei Einsendung der ausgefüllten Garantiekarte und einer Kopie der Rechnung/Kassenbeleg des Fachhändlers durchgeführt. Die Gerätenummer muss in jedem Fall mit angegeben werden.



**Entsorgung** von gebrauchten elektrischen und elektronischen Geräten (anzuwenden in den Ländern der Europäischen Union und anderen europäischen Ländern mit einem separaten Sammelsystem für diese Geräte). Das Symbol auf dem Produkt oder seiner Verpackung weist darauf hin, dass dieses Produkt nicht als normaler Haushaltsabfall zu behandeln ist, sondern an einer Annahmestelle für das Recycling von elektrischen und elektronischen Geräten abgegeben werden muss. Durch Ihren Beitrag zum korrekten Entsorgen dieses Produkts schützen Sie die Umwelt und die Gesundheit Ihrer Mitmenschen. Umwelt und Gesundheit werden durch falsches Entsorgen gefährdet. Materialrecycling hilft den Verbrauch von Rohstoffen zu verringern. Weitere Informationen über das Recycling dieses Produkts erhalten Sie von Ihrer Gemeinde, den kommunalen Entsorgungsbetrieben oder dem Geschäft, in welchem Sie das Produkt gekauft haben.

## Akku



Der mitgelieferte Akku ist recyclingfähig. Bitte entsorgen Sie den Akku über den Batteriecontainer oder den Fachhandel. Entsorgen Sie nur entladene Akkus, um den Umweltschutz zu gewährleisten

## Technische Daten

Sendemodus:		Digitales Hopping System
Sendeleistung:		< 10 mW
Trägerfrequenz:		2,4 GHz ISM BAND I
Betriebsspannung:	Sender :	5V, 550mA
	Empfänger:	3,7V, 350 mA Lithium-Polymer Akku
Frequenzgang:		30 Hz – 20 KHz
Klirrfaktor:		<0.5%
Rauschabstand:		>75 dB
Reichweite:		Bis zu 25 Meter (freies Feld)



Dieses Gerät erfüllt die Anforderungen folgender EU-Richtlinien:

- 2011 / 65 / EU RoHS-Richtlinie
- 2012 / 19 / EU WEEE-Richtlinie
- 2014 / 53 / EU RED-Richtlinie

Die Konformität mit den o. a. Richtlinien wird durch das CE-Zeichen auf dem Gerät bestätigt. CE Konformitätserklärungen stehen im Internet unter [www.humantechnik.com](http://www.humantechnik.com) zur Verfügung.

Technische Änderungen vorbehalten.



Scope of delivery

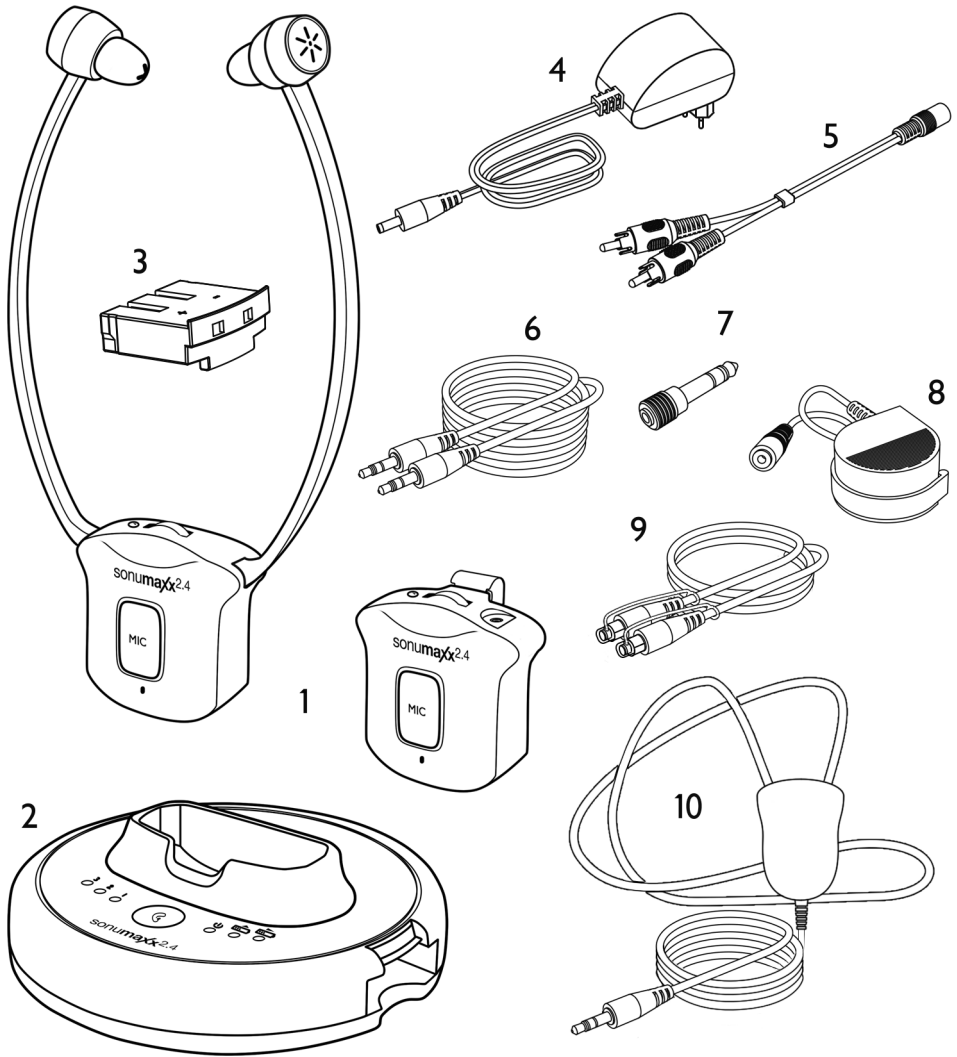

- 1 Underchin- **or** pocket receiver
- 2 Transmitter
- 3 Polymer Lithium Rechargeable Battery x 2 pieces
- 4 AC/DC Adapter
- 5 RCA Adapter Cable

- 6 Audio Cable (both ends with 3,5 mm stereo plug)
- 7 6,3 mm to 3,5 mm Adapter Plug
- 8 External Microphone
- 9 Toslink cable
- 10 neck loop
- Warranty card (not depicted)

Controls: Receiver

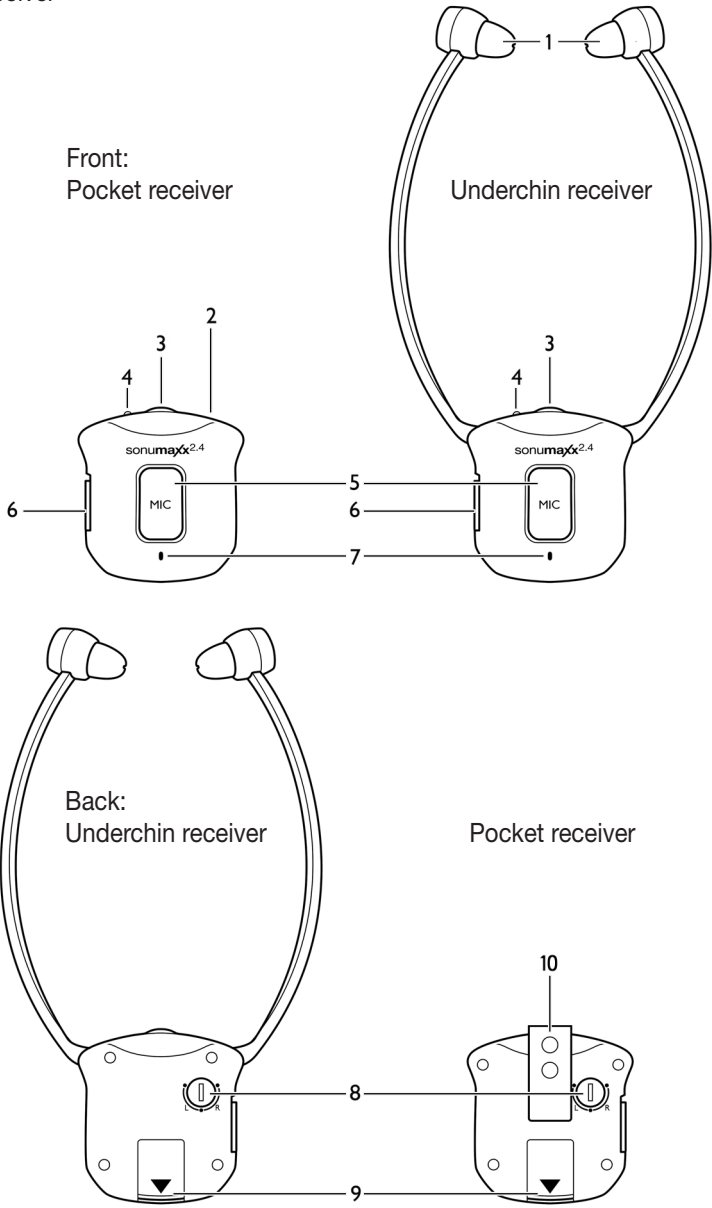

- |   |   |    |   |
|---|---|----|---|
| 1 | Adjustable Earbuds                          | 6  | Power On/Off Switch                       |
| 2 | 3,5 mm earphone jack (pocket receiver only) | 7  | Microphone                                |
| 3 | Volume Control                              | 8  | Sound Balance Control (Left/Middle/Right) |
| 4 | LED Indicator of Power/Signal               | 9  | Battery                                   |
| 5 | MIC Button for verbal communication         | 10 | Belt Clip (pocket receiver only)          |

## Controls: Transmitter

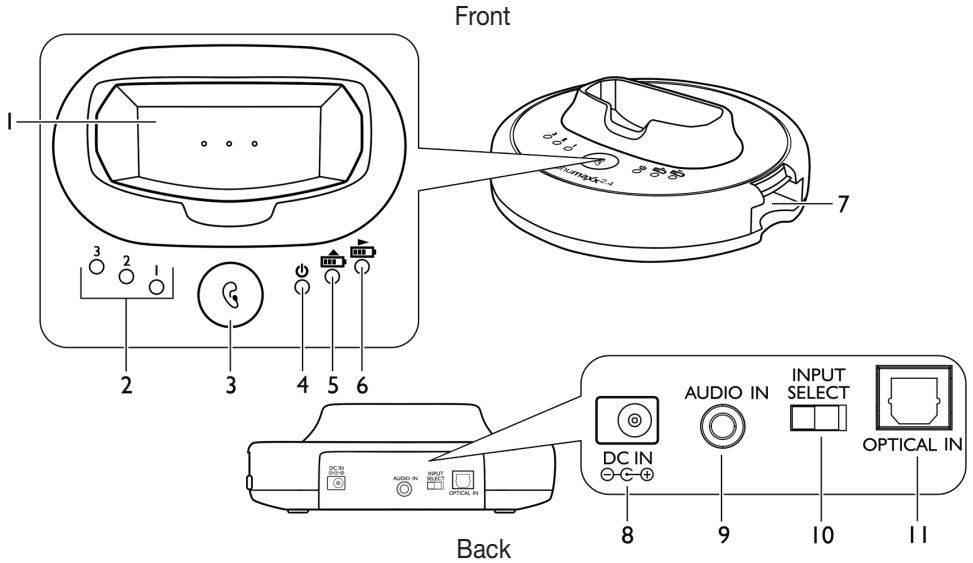

1. Charging dock
2. LED indicator for tone clarity
3. Tone adjustment button
4. LED indicator for power/signal
5. LED charging indicator for charging dock
6. LED charging indicator for spare battery
7. Spare charging slot
8. DC In
9. 3.5mm audio-in socket
10. Audio / Optical input selector switch
11. Optical input, digital

## Introduction

This 2.4GHz digital wireless chin headset uses the latest technology in digital wireless transmission and offers sound amplification.

Simply connect the transmitter to a desired audio source: DVD player, CD player, TV set, Hi-Fi system or MP3-Player. Without complicated wiring and installation, the system enables you to enjoy thrilling, lifelike sound within minutes.



## Features

- 2.4GHz Digital Hopping System Technology
- Charging dock
- Automatic shutoff, if no audio comes in
- Communication function
- Fast recharge
- Easy-to-change spare battery
- External microphone for environmental audio pickup.
- Sound balance adjustment
- Tone adjustment

## Installation: Transmitter

1. Connect the power adapter to the DC IN input socket located on the transmitter rear panel.
2. Connect the power adapter provided to an electrical outlet.
3. RCA adapter cable, audio cable, 6.3 mm to 3.5 mm adapter plug, Toslink cable and the external microphone serve to connect the transmitter to a sound source of your choice (for example DVD- or CD player, TV-set, stereo set or MP3-player).
4. Shift the input selector switch towards the accordingly connected input.

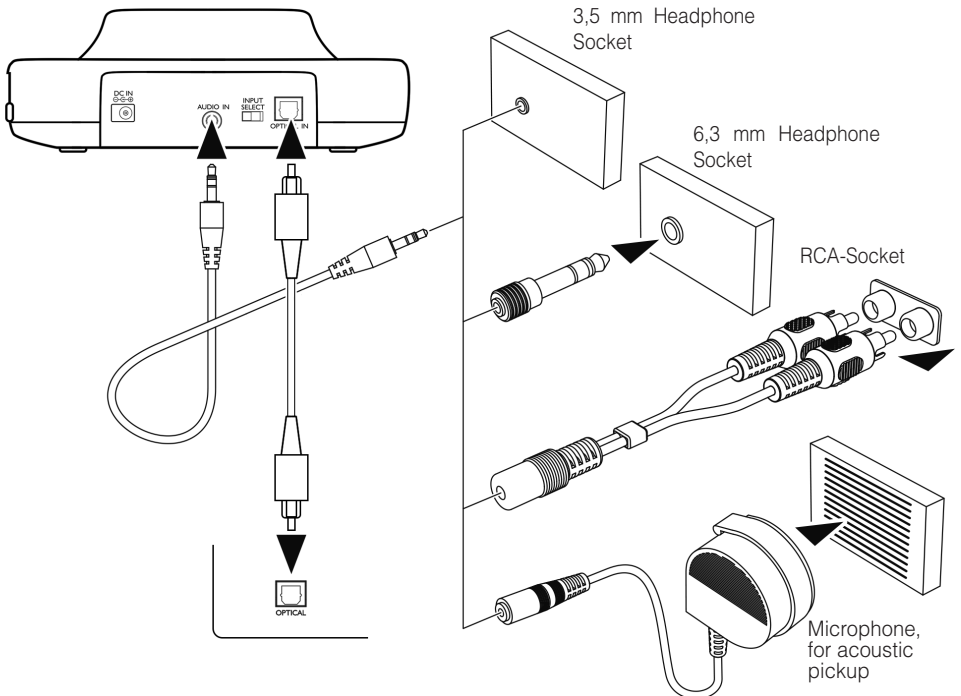

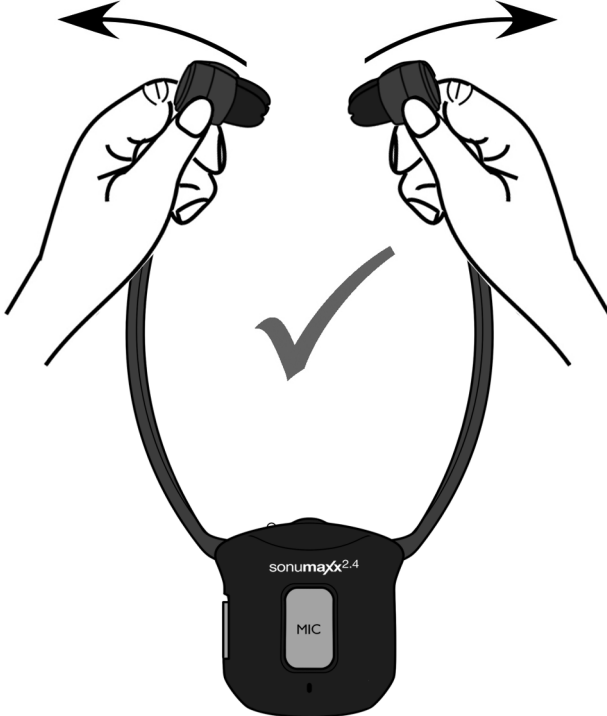
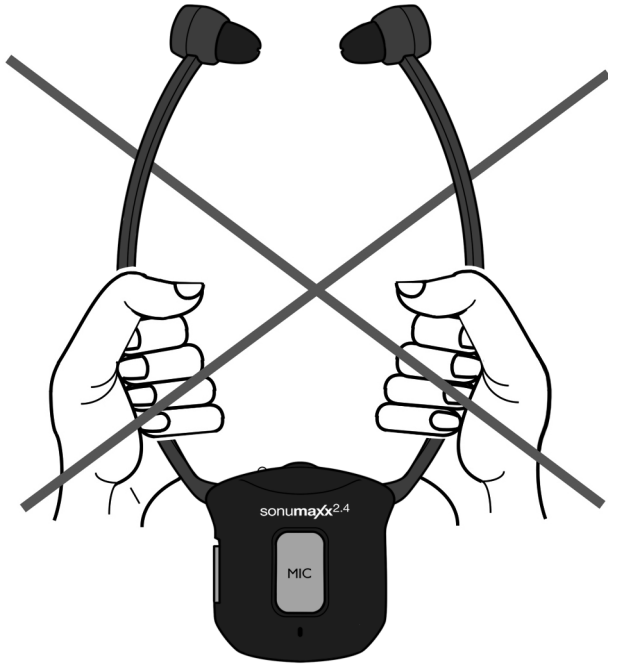

The green power indicator LED will blink as soon as you have connected the power adapter to the electrical outlet, when the audio signal is detected from the audio source, and the green LED indicator will glow constantly.

## Receiver

Insert a battery into the receiver with correct polarity.

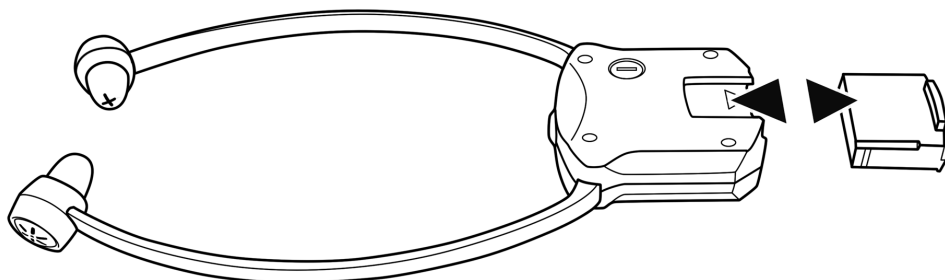

Illustration example: Underchin receiver

## Operation

1. Move the ON/OFF switch on the receiver to the OFF position.
2. Place the receiver in the charging dock of the transmitter, make sure that the contacts of the receiver and the transmitter touch each other.
3. The charging process starts automatically. The indicator LED for the main battery glows red. It will change to green after about 2 hours when the battery is fully charged.
4. A spare battery is provided for extended use. Simply insert it into the transmitter for charging. The indicator LED for the spare battery will change from red to green when the battery is fully charged.

The pocket receiver features a 3.5 mm audio socket, which is located on top of the device and enables the connection of the neck loop or any other regular headphones (not included).

### Note:

Make sure that the batteries included in this set are fully charged before using them for the first time. Charge the battery for about 3 hours before first use.

RF transmission of the transmitter will automatically switch OFF in approximately 5 minutes if there is no audio signal, or the signal that it receives from the audio source is too weak for proper reception. However, if the signal returns to an acceptable level, the transmitter will automatically switch ON again.

## Charging the batteries

1. Select the On/Off Switch in the headset receiver to OFF position.
2. Place the headset receiver in the transmitter, make sure the charge contacts touch the charge pins on the transmitter.
3. The charging process starts automatically. LED indicator of the charging dock then glows red constantly. It will glow green for about 2 hours after the battery is fully charged.
4. A spare battery is provided for extended enjoyment. Simply insert it into the transmitter for charging. LED indicator of spare battery will then glow in red constantly. It will glow in green for about 2 hours after it is fully charged.

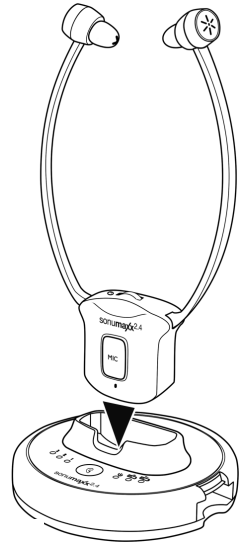
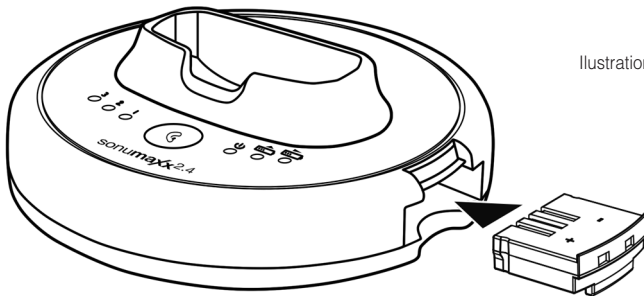

Illustration example: Underchin receiver



## Warning:

Batteries (battery pack or batteries installed) shall not be exposed to excessive heat such as sunshine, fire or the like. Never use another type of battery or non-rechargeable batteries to replace the rechargeable batteries supplied. When the headphones are not in use, move the switch to the OFF position to avoid damaging the batteries.

The batteries must always be fully charged before first use. An initial 3 hours charge is required to guarantee an acceptable service life for the rechargeable batteries. Always ensure that the headset receiver is switched to OFF position while the batteries are charging. Excessive sound pressure from earphones and headphones can cause hearing loss.

## Important:

This unit should be operated with the special rechargeable batteries only. When replacing the batteries or when disposing of the unit, always comply with applicable laws relating to the disposal of batteries. Please place them in a proper disposal container to ensure that they are eliminated safely and in an environmentally friendly way.

### Communication feature:

The sound of the transmission can be interrupted at any time, for example to talk to a person in the same room. Press the MIC-button of the receiver once. The receiver's inbuilt microphone will now register the surrounding sounds and amplifies them. The volume can be adjusted with the volume control. To end this function, press the MIC-button once more - the previous transmission will now continue.

### Tone clarity:

#### Tone adjustment

If required, the tone of the receiver can be adjusted. Press the Tone adjustment button to match your preference. The current setting is visible by the orange 1, 2 and 3 LEDs.

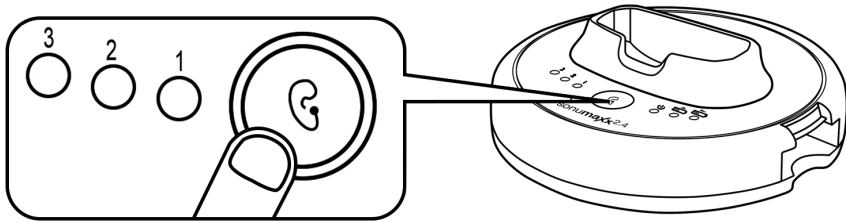

The tone / speech intelligibility can be enhanced individually on the transmitter with the following settings:

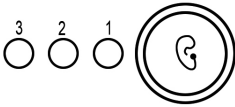
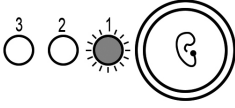
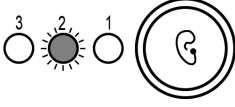
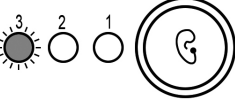
Setting	Orange LED-Indicator	Effect
Default		No Adjustment
1		Enhances Treble and Bass
2		Enhances Treble only
3		Enhances Bass only

## Troubleshooting:

### No sound:

- Ensure that the mains adapter is pushed fully into the power outlet and that its cable is properly connected to the DC IN connector on the transmitter.
- The charge level of the headset receiver battery may be too low. Recharge the battery or replace it with a fully charged battery.
- Ensure that the TV set, Hi-Fi system or audio component is switched ON and set to a channel that broadcasts an audio signal.
- Use the volume control on the Headset Receiver to increase the sound level.
- The connected audio/video equipment may not be in playback mode. Start playback on by the equipment.
- The Headset Receiver output level is set too low. Adjust the volume to a suitable level.

Pocket receiver only: Make sure that the plug of the neck loop is correctly inserted.

### Distortion:

- The charge level of the headset receiver battery may be too low. Recharge the battery or replace it with a fully charged battery.
- The headset receiver may be too far away from the transmitter. Move closer to it.
- The audio signal input level is too low. Increase the volume from the audio source.

In case the receiver cannot be linked with the transmitter, please follow the following procedure for pairing :

1. Disconnect the transmitter from the power supply.
2. Turn ON the headset receiver.
3. Hold the MIC-button pressed for approx. 5 seconds, the green LED on the receiver will start to blink rapidly. Immediately reconnect the power supply to the transmitter.
4. The receiver and the transmitter are hereby paired automatically, the steadily lit green LED on the receiver indicates successful pairing.

## Warranty

Should a malfunction occur despite the unit having been set up and operated correctly, please contact your dealer or the manufacturer directly.

This warranty covers the repair of the product and returning it to you free of charge. It is essential that you send in the product in its original packaging, so do not throw the packaging away.

The warranty does not apply to damage caused by incorrect handling or attempts to repair the unit by people not authorised to do so (destruction of the seal on the unit).

Repairs will only be carried out under warranty if the completed warranty card is returned accompanied by a copy of the dealer's invoice/till receipt.

**Always specify the product number in any event.**



**Disposal** of used electric and electronic units (applicable in the countries of the European Union and other European countries with a separate collection system). The symbol on the product or the packaging indicates that this product is not to be handled as ordinary domestic waste but has to be returned to a collection point for the recycling of electric and electronic units. You protect the environment and health of your fellow men by the correct disposal of this product. Environment and health are endangered by careless disposal. Material recycling helps to reduce the consumption of raw material. You will receive further information on the recycling of this product from your local community, your communal disposal company or your local dealer.

## Battery



The provided battery can be recycled. Please dispose the battery through the battery container or the specialist shop. Please dispose only discharged batteries to guarantee environmental protection.

## Specifications

Transmission mode:	Digital Hopping System
Transmission power:	<10 mW
Carrier frequency:	2.4GHz ISM BAND I
Operating voltage:	Transmitter : 5V 550mA Receiver : 3.7 V, 350 mA Lithium Polymer Battery
Frequency response:	30 Hz – 20 KHz
Distortion:	<0.5%
Signal-to-noise ratio:	>75 dB
Range:	Up to 25 meters (open area)



This device complies to the following EC directives:

- 2011 / 65 / EC RoHS Directive
- 2012 / 19 / EC WEEE Directive
- 2014 / 53 / EC RED Directive

Compliance with the directives listed above is confirmed by the CE seal on the device. CE compliance declarations are available on the Internet at [www.humantechnik.com](http://www.humantechnik.com).



Hereby, Sarabec Ltd declares that this device complies with all relevant UK Statutory Instruments. The full declarations of conformity for this device are available from Sarabec Ltd., 15 High Force Road, MIDDLESBROUGH TS2 1RH. UK.



**Industry  
Canada**

This device adheres to the requirements of the following IC directives:  
RSS-247 Issue 2 (2017-2)

Technical specifications subject to change without prior notice.





## Contenu de l'emballage

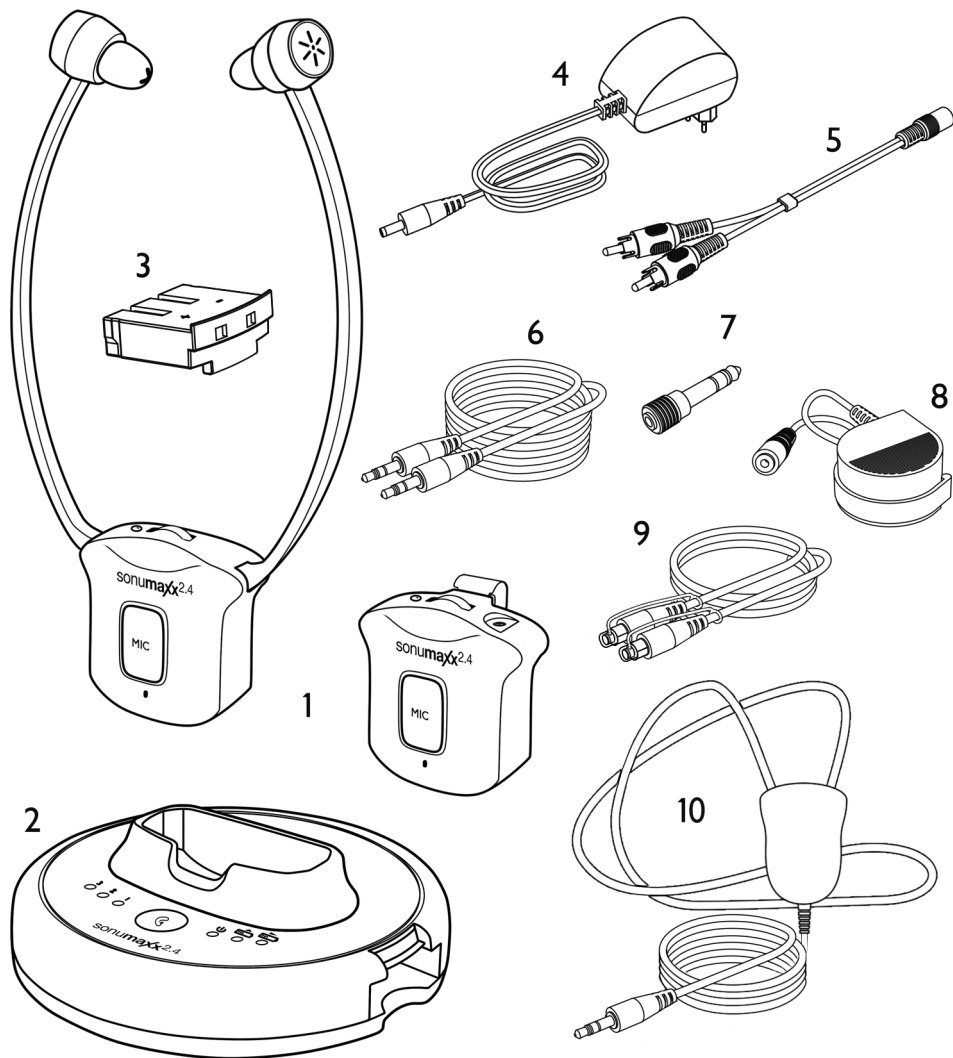

1. récepteur stéthoscopique **ou** récepteur de poche
2. Emetteur
3. Accu lithium polymère, 2 pièces
4. Bloc d'alimentation
5. Adaptateur audio RCA (Cinch)

6. Câble audio stéréo avec 2 fiches jack de 3,5 mm
7. Adaptateur jack 6,5 mm / 3,5 mm
8. Microphone externe
9. câble Toslink
10. collier magnétique
- Certificat de garantie

## Vues du récepteur

- Face avant :

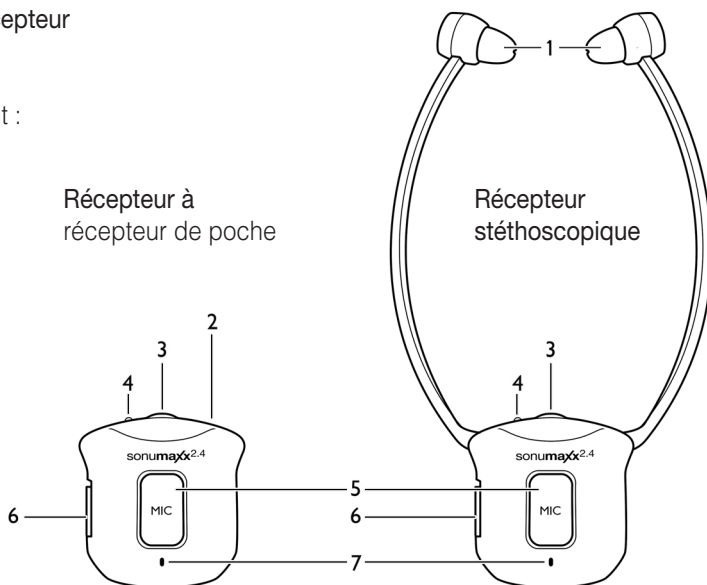

- Face arrière :

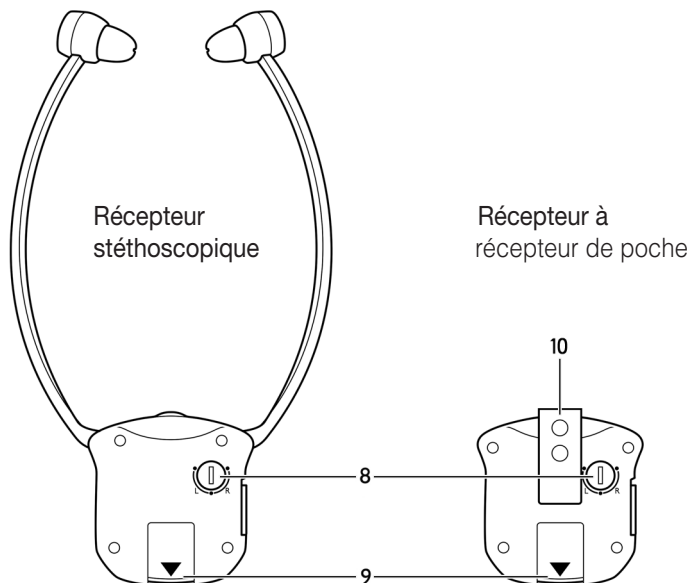

1. Ecouteurs, réglables
2. Prise casque (uniquement sur récepteur de poche)
3. Réglage du volume
4. LED Marche/Arrêt
5. Touche microphone
6. Interrupteur Marche/Arrêt
7. Microphone
8. Réglage de la balance (gauche/milieu/droite)
9. Compartiment accu
10. Clip de ceinture (uniquement sur récepteur de poche)

## Vues de l'émetteur

Avant :

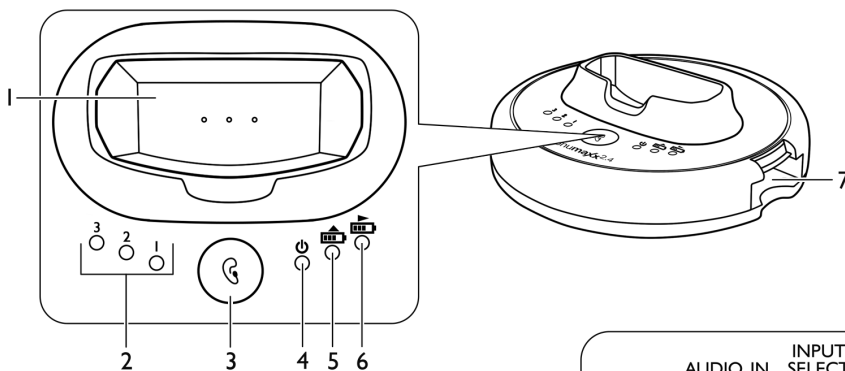

Arrière :

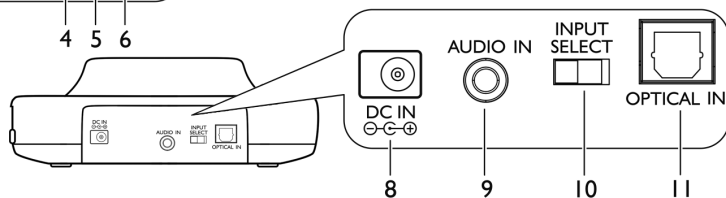

- |   |   |
|---|---|
| 1. Réceptacle de chargement du récepteur    | 7. Compartiment de charge pour l'accu de rechange |
| 2. LED transmission du son                  | 8. Raccordement du bloc d'alimentation « DC IN »  |
| 3. Réglage de la clarté du son              | 9. Entrée audio 3,5 mm                            |
| 4. LED d'état                               | 10. Sélecteur d'entrée AUDIO / optical            |
| 5. LED de chargement de l'accu du récepteur | 11. Prise optique numérique Toslink               |
| 6. LED de chargement de l'accu de rechange  |   |

## Introduction

Ce système d'écoute TV sans fil digital 2,4 GHz utilise la plus récente technologie radio numérique avec une amplification du son nécessaire à certains utilisateurs. Bénéficiez du son stéréo clair de votre source souhaitée partout dans votre habitation. Branchez simplement votre lecteur DVD, votre téléviseur, votre chaîne hifi ou votre lecteur MP3. En l'espace de quelques minutes vous apprécierez la qualité du son, après une installation simple sans câblage compliqué.

## Équipement

- Technologie digitale 2,4 GHz par saut de fréquence
- Station de charge
- Désactivation automatique de la transmission radio en cas d'absence de signal audio
- Touche microphone permettant une conversation
- Fonction de charge rapide
- Logement de charge pour 2 accus
- Microphone externe pour la capture du son provenant d'une source sonore
- Réglage de la balance
- Réglage des graves/aigus

## Installation : Émetteur

1. Branchez la fiche du bloc d'alimentation sur « DC IN » au dos de l'émetteur.
2. Branchez le bloc d'alimentation dans une prise secteur.
3. Les accessoires de branchement tels que cordon RCA, cordon audio, adaptateur jack 6,3 mm sur 3,5 mm, cordon TOSlink (SPDIF) ainsi que le microphone externe servent à relier l'émetteur aux diverses sortes de connecteurs de votre source sonore (par exemple lecteur DVD ou CD, téléviseur, chaîne hifi ou lecteur MP3).
4. Placez le sélecteur se trouvant à l'arrière de l'émetteur sur la position de l'entrée branchée.

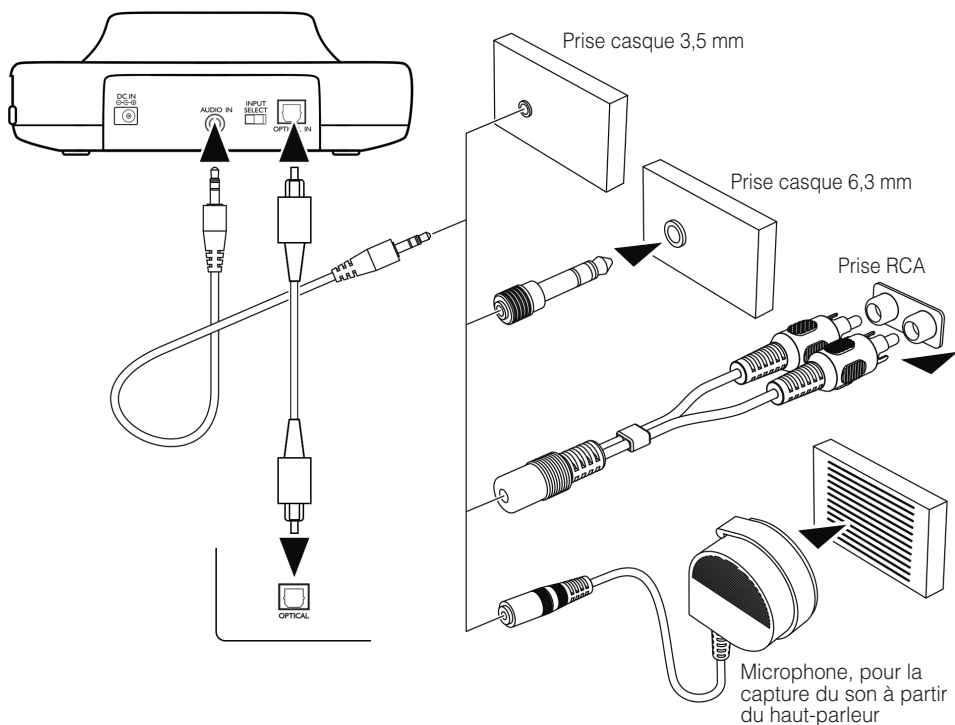

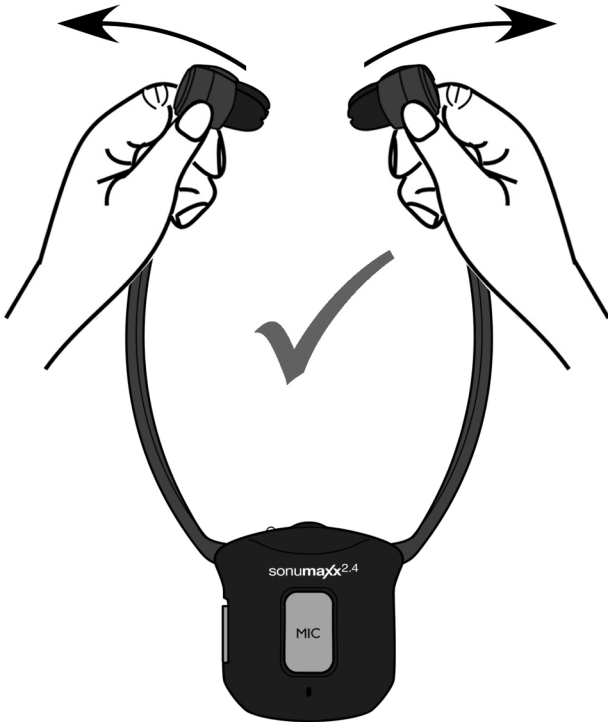

La LED d'état verte clignote dès que l'appareil est sous tension et reste allumée en permanence si le signal d'une source sonore est reconnu.

### Récepteur

Placez un accu dans le récepteur en respectant la polarité.

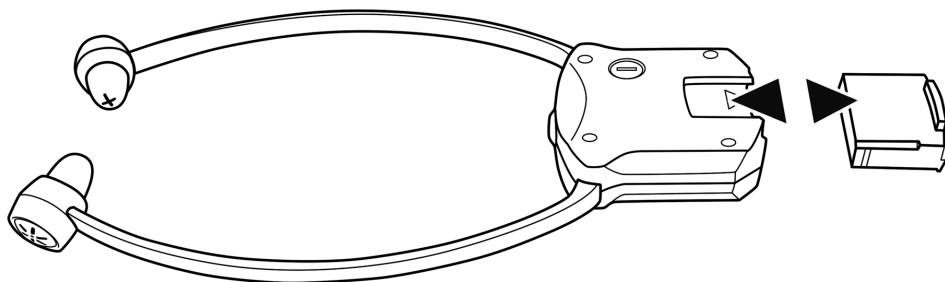

Exemple : Récepteur stéthoscopique

### Mise en service

1. Branchez l'émetteur à la source sonore souhaitée (TV, chaîne Hifi...). La LED d'état verte est maintenant allumée en permanence.
2. Placez l'interrupteur « ON/OFF » du récepteur sur la position « ON », la LED d'état du récepteur s'allume en vert.
3. Réglez le volume à la puissance souhaitée et mettez le récepteur en place.
4. Lorsque l'accu commence à perdre en puissance, la LED verte du récepteur clignotera lentement et un bip sera émis chaque minute. Dans ce cas veuillez recharger l'accu.

Le récepteur de poche dispose d'une prise audio 3,5 mm, située sur le dessus de l'appareil et permet la connexion d'un collier magnétique ou tout autres casques d'écoute standard (non inclus).

### Informations importantes :

Avant la première utilisation l'accu doit être complètement chargé. Pour cela chargez l'accu pendant environ 3 heures.

La liaison radio de l'émetteur se coupe automatiquement si le signal audio disparaît ou est trop faible. Avec un signal audio de niveau suffisant, la liaison se rétablit à nouveau automatiquement.

## Recharge de accus

1. Mettez l'interrupteur « ON/OFF » sur « OFF ».
2. Placez le récepteur sur la base de chargement en vérifiant que les contacts touchent correctement les languettes de l'émetteur.
3. La recharge démarre automatiquement. La LED de chargement de l'accu du récepteur s'allume en rouge puis en vert après environ 2 h quand l'accu est complètement rechargé.
4. L'accu de recharge permet une plus grande autonomie. Placez l'accu de recharge dans son compartiment. La LED de chargement de l'accu de recharge s'allume en rouge et après env. 2 h quand l'accu est complètement rechargé la LED s'allume en vert.

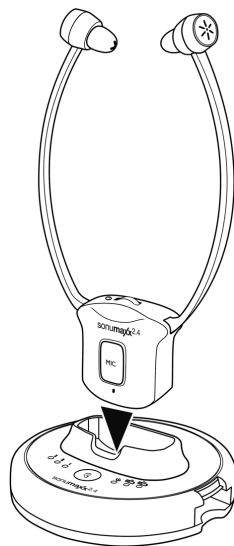

Exemple avec récepteur stéthoscopique

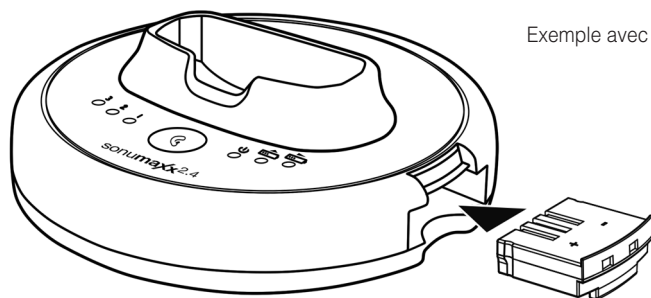

### Avertissement :

Eloignez les piles et accus de toutes sources de chaleur, soleil, flammes !

Ne remplacez jamais les accus par des accus non originaux !

Afin de préserver les accus, éteignez le récepteur quand vous ne l'utilisez pas.

Avant la première utilisation, les accus doivent être complètement chargés. Une première charge de 3 heures est nécessaire afin de garantir une durée de vie optimale de l'accu.

Vérifiez toujours que le récepteur est éteint quand il est en charge.

Attention : Un niveau sonore trop élevé transmis par un système d'écoute TV peut engendrer une perte de l'audition pour les personnes ne souffrant pas de pertes auditives.

### IMPORTANT :

Cet appareil doit exclusivement être utilisé avec des accus rechargeables originaux ! L'accu fourni est recyclable. En cas de remplacement des accus ou de recyclage de l'appareil, les règles en vigueur concernant la protection de l'environnement doivent être respectées. Mettez les accus au rebut en les déposant dans un conteneur à batteries pour s'assurer d'un recyclage respectant l'environnement !



## Fonction amplificateur d'écoute :

Le son de la source audio (TV, Hifi,...) peut être coupé à chaque instant afin de permettre par exemple la conversation avec une personne dans la pièce. Pour commuter en mode amplificateur d'écoute appuyez 1 fois sur la touche microphone MIC. Le microphone est intégré au récepteur et les sons environnants captés sont amplifiés. Le volume peut être ajusté à votre convenance. Pour réentendre le son de la source audio appuyez 1 fois sur la touche microphone MIC.

## Clarté du son :

Si nécessaire la clarté du son peut être réglée sur l'émetteur. Trois réglages indiqués par la LED orange sont disponibles. Par pressions successives sur la touche vous pouvez choisir votre réglage.

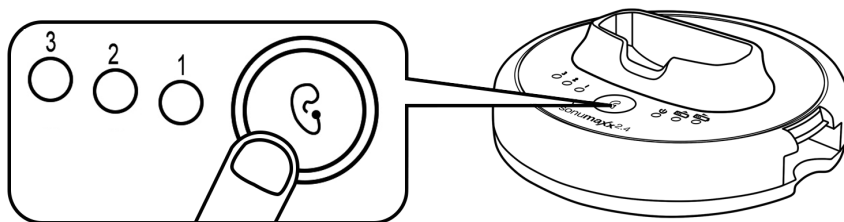

L'intelligibilité de la parole peut être réglée individuellement sur les positions suivantes :

Position	LED orange	Effet
Standard		Pas de changement
1		Augmentation des basses et des aigus
2		Augmentation des aigus
3		Augmentation des basses

## Recherche de pannes :

### Pas de son :

- Vérifiez si le bloc d'alimentation est branché correctement au réseau et sur la prise « DC IN » de l'émetteur.
- Il est possible que l'accu du casque stéthoscopique soit trop faible. Rechargez l'accu ou remplacez-le par un accu rechargé.
- Vérifiez si le son de l'appareil (TV, chaîne hifi) que vous souhaitez écouter est allumé.
- Contrôlez le volume de la source sonore et augmentez-le si nécessaire.
- Le volume sur le casque est trop faible, augmentez-le.

Uniquement récepteur de poche : Assurez-vous que la fiche du collier magnétique est correctement insérée.

### Parasites :

- La charge de l'accu peut être trop faible. Rechargez l'accu ou remplacez-le par un accu rechargé.
- Il est possible que le récepteur soit trop éloigné de l'émetteur. Rapprochez-vous du récepteur.
- Le signal d'entrée audio est trop faible. Augmentez le volume de la source audio.

Procédez de la manière suivante si le récepteur stéthoscopique ne peut pas être couplé à l'émetteur :

1. Débranchez l'émetteur du bloc-secteur.
2. Mettez le récepteur stéthoscopique sur « ON ».
3. Maintenez la touche MIC appuyée pendant environ 5 secondes. La LED verte du récepteur stéthoscopique commence à clignoter rapidement. Rebranchez à nouveau le blocsecteur.
4. Le récepteur stéthoscopique et l'émetteur se couple automatiquement, la LED verte du récepteur reste allumée après couplage réussi.

## Garantie

Si en dépit d'un montage et d'un emploi corrects, des dysfonctionnements apparaissent, veuillez contacter votre vendeur spécialisé ou vous adresser directement au fabricant.

La garantie comprend la réparation gratuite y compris la réexpédition.

La seule condition est de renvoyer l'appareil dans son emballage d'origine. Ne le jetez donc pas.

Cette garantie ne s'applique pas pour des dommages occasionnés par une mauvaise manipulation ou encore des tentatives de réparation par des personnes non autorisées (endommagement du cachet signalétique de l'appareil).

Les réparations sous garantie ne sont exécutées qu'après réception du certificat de garantie dûment rempli ou d'une copie de la facture ou du ticket de caisse du revendeur.

**Le numéro de l'appareil doit être indiqué dans tous les cas.**



**Elimination** des appareils électriques et électroniques (dans les pays de l'Union européenne et dans les autres pays européens disposant d'un système de collecte distinct pour cette classe de déchets). Le symbole sur le produit ou l'emballage indique que ce produit ne doit pas être jeté comme les déchets ménagers ordinaires, mais apporté à un point de collecte pour le recyclage des déchets électriques et électroniques. En respectant ces règles pour votre équipement usagé, vous apportez une contribution importante à la protection de l'environnement et de votre santé. Le non-respect de ces règles pour votre équipement usagé constitue une atteinte à l'environnement et une menace pour votre santé. Le recyclage des matériaux contribue à réduire la quantité de matières premières utilisées. Pour en savoir plus sur le recyclage de ce produit, veuillez contacter les autorités locales compétentes, votre mairie ou le magasin où vous avez effectué votre achat.

## Accus

Les accus fournis sont recyclable.



Mettez les accus au rebut en les déposants dans un conteneur à batteries ou en le confiant à votre vendeur.

Dans un souci de protection de l'environnement, ne mettez au rebut que les accus déchargés.

## Caractéristiques techniques

Mode de transmission :	Digitale par saut de fréquence
Puissance d'émission :	<10 mW
Fréquence :	2,4 GHz bande ISM I
Alimentation : Emetteur :	5 V / 550 mA
Récepteur :	3,7 V / 350 mA accu lithium polymère
Plage des fréquences :	30 Hz – 20 KHz
Facteur de distorsion :	<0,5%
Rapport signal/bruit :	>75 dB
Portée :	jusqu'à 25 m



Cet appareil est conforme aux exigences des directives de l'Union Européenne suivante :

- 2011 / 65 / CE Directive RoHS
- 2012 / 19 / CE Directive WEEE
- 2014 / 53 / CE Directive RED

La conformité avec les directives ci-dessus est attestée par le logo CE apposé sur l'appareil. Les déclarations de conformité CE sont consultables sur le site Internet [www.humantehnik.com](http://www.humantehnik.com).



**Industry  
Canada**

Cet appareil est conforme aux exigences des directives de IC suivantes :  
RSS-247 publication 2 (2017-2)

Sous réserve de modifications techniques.



## Componentenlijst

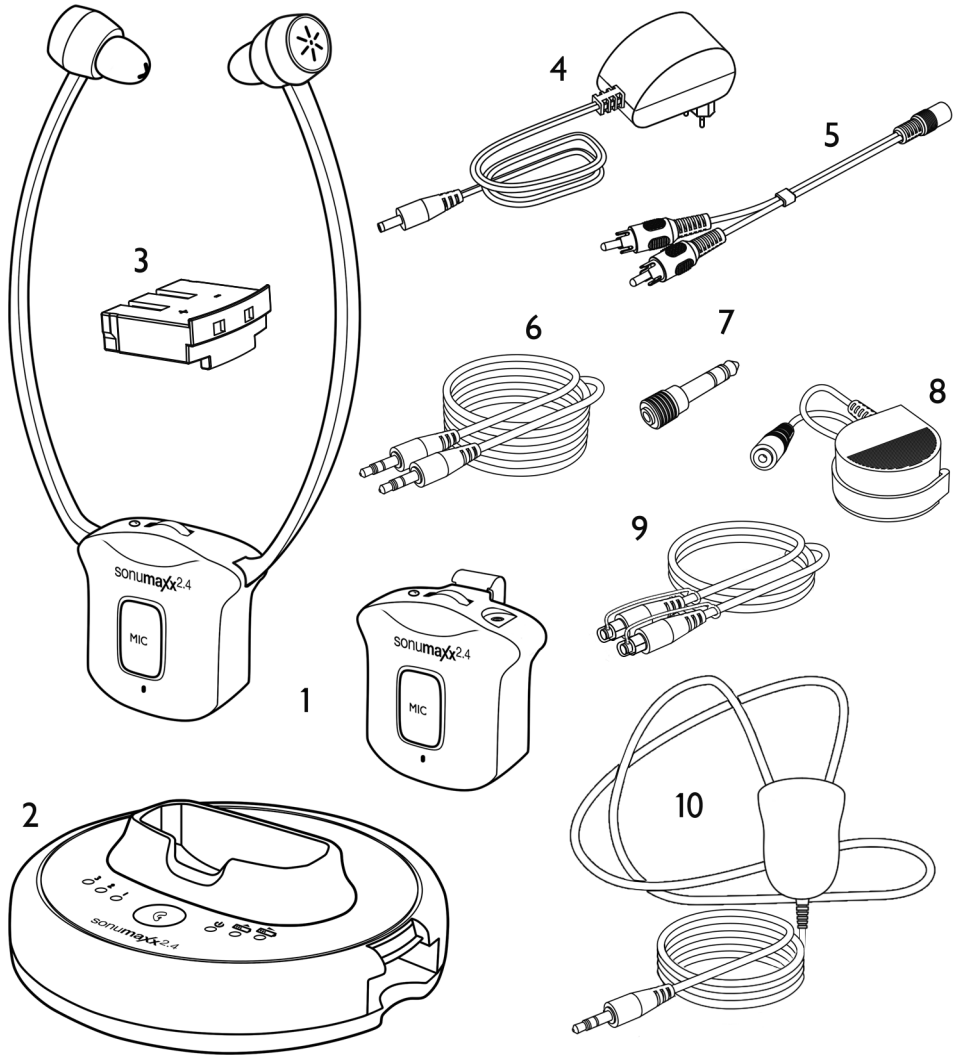

- |  |   |
|--|---|
| <ul style="list-style-type: none"> <li>1 Kinbeugel ontvanger <b>of</b> pocket ontvanger</li> <li>2 Zender / laadstation</li> <li>3 Lithium herlaadbare accu (2 stuks)</li> <li>4 AC/DC voedingsadapter</li> <li>5 RCA aansluitsnoer</li> <li>6. Audiokabel (2 x 3,5mm stereo jack plug)</li> </ul> | <ul style="list-style-type: none"> <li>7. Verloopplug stereo jack 6,3mm naar 3,5mm</li> <li>8. Externe microfoon voor akoestische audio-koppeling</li> <li>9. Toslink-kabel</li> <li>10. Neklus</li> <li>- Garantiekaart (zonder afbeelding)</li> </ul> |
|--|---|

## Functies: Ontvanger

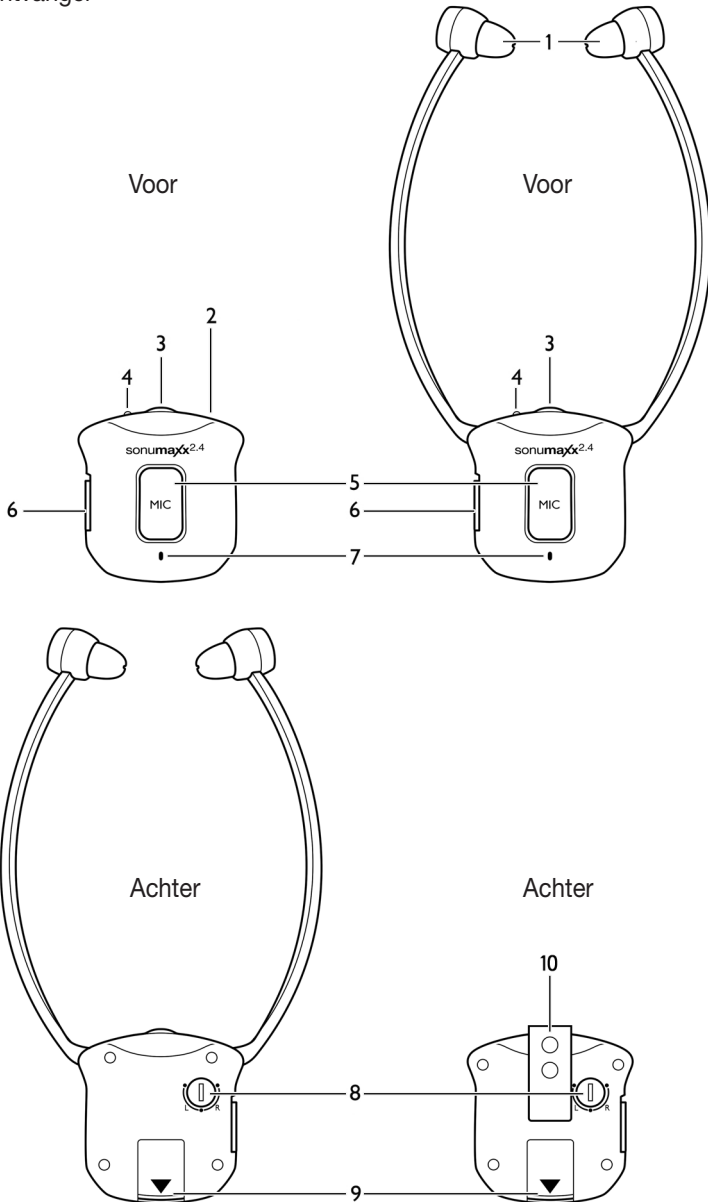

1. Oordopjes
2. 3,5 mm stereo-uitgang (Alleen voor de pocket ontvanger)
3. Volumeregelaar
4. LED indicatie AAN / SIGNAAL
5. MIC knop bij spraak via interne microfoon
6. AAN/UIT schakelaar
7. Interne microfoon
8. Balansregeling
9. Accu
10. Riemklem (Alleen voor de pocket ontvanger)

## Functies: Zender / laadstation

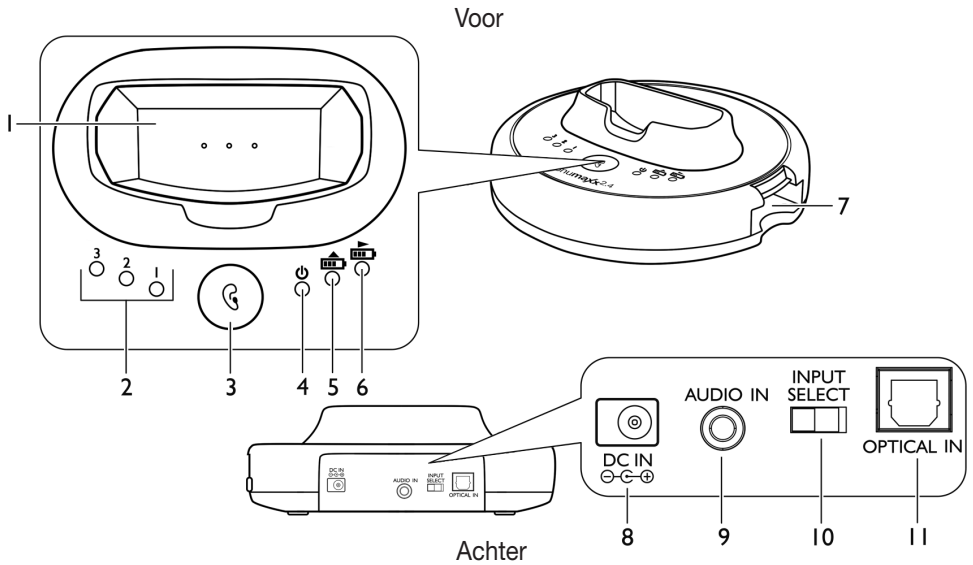

- |   |  |    |                              |
|---|--|----|------------------------------|
| 1 | Laadstation  | 7  | Laadstation reserve accu     |
| 2 | LED indicatie voor toonregeling                              | 8  | DC-in                        |
| 3 | Toonregeling knop  | 9  | Audio input (3,5mm jack)     |
| 4 | LED indicatie AAN/SIGNAAL                                    | 10 | AUDIO / optical omschakelaar |
| 5 | LED indicatie voor het laden van de accu in de hoofdtelefoon | 11 | optische Toslink-aansluiting |
| 6 | LED indicatie voor het laden van de reserve accu             |    |                              |

## Introductie

Deze 2.4 Digitale Hoofdtelefoon maakt gebruik van de laatste digitale draadloze technologie en maakt het mogelijk voor veel hoortoestelgebruikers, veelal ouderen, door de (hele) woning weer volop kunnen genieten van een helder en duidelijk geluid van de TV of de Stereo-installatie. Verbind de zender eenvoudig aan de gewenste audiobron, zoals DVD speler, CD speler, TV, Stereo-installatie of iPod. Op eenvoudige snelle wijze kunt u in slechts enkele minuten weer volop genieten van uw muziek of TV programma's.



## Functies

- 2.4GHz Digitale zend technologie
- Geïntegreerd laadsysteem
- Automatisch uitschakelen van RF zendsysteem (bij geen audiosignaal)
- Muziek onderdrukking bij spraak (interne microfoon)
- Snel laadsysteem
- Extra laadsysteem voor reserve accu
- Microfoonaansluiting
- Balansregeling
- Toonregeling

## Installeren: Zender

1. Sluit de voedingsadapter aan op de DC in aansluiting
2. Sluit de voedingsadapter aan op het 220v stopcontact
3. De RCA adapterkabel, audiokabel, 6.3 mm tot 3.5 mm adapter, Toslink-kabel en de externe microfoon dienen om de zender aan te sluiten op een geluidsbron naar keuze (bijvoorbeeld DVD- of CD-speler, televisie, stereo-installatie of MP3-speler).
4. Zet de ingangskieschakelaar op de correct aangesloten ingang.

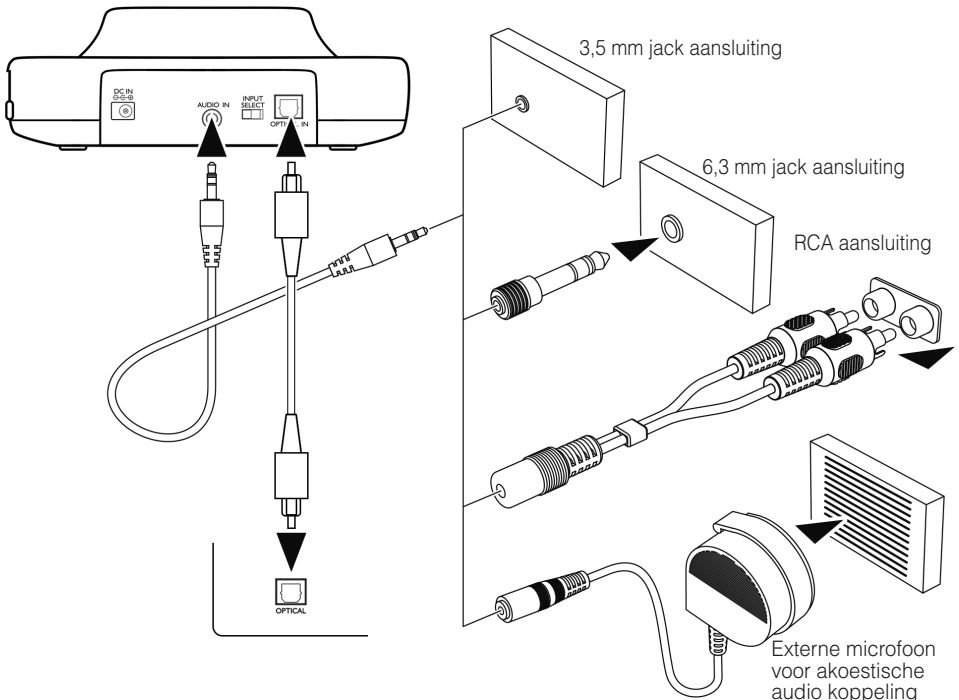

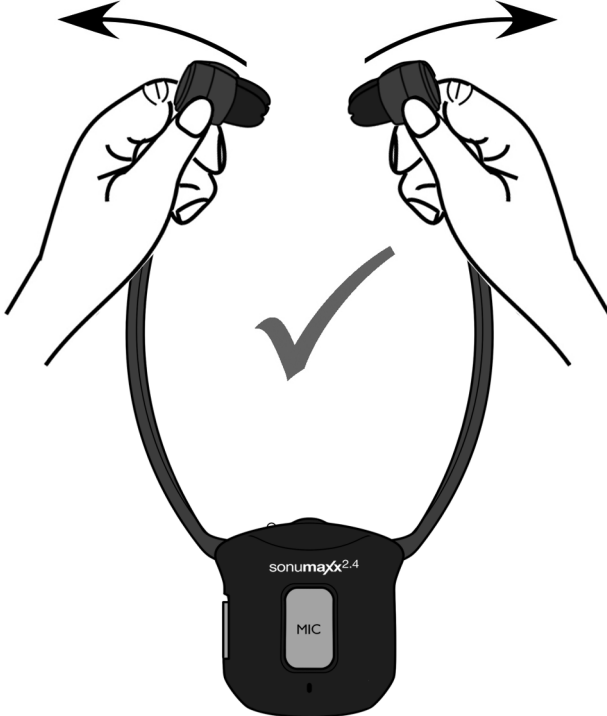
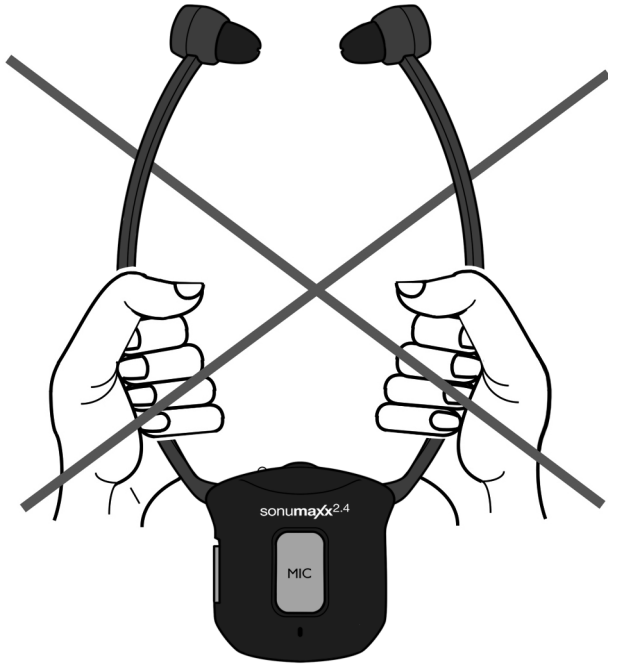

De groene LED indicatie zal knipperen zodra u de zender aangesloten heeft aan het licht-net. Indien er een audiosignaal gedetecteerd is van 1 van de geluidsbronnen, zal de LED indicatie constant groen gaan branden.

## Hoofdtelefoon-ontvanger

Plaats de accu op de juiste wijze in de hoofdtelefoon.

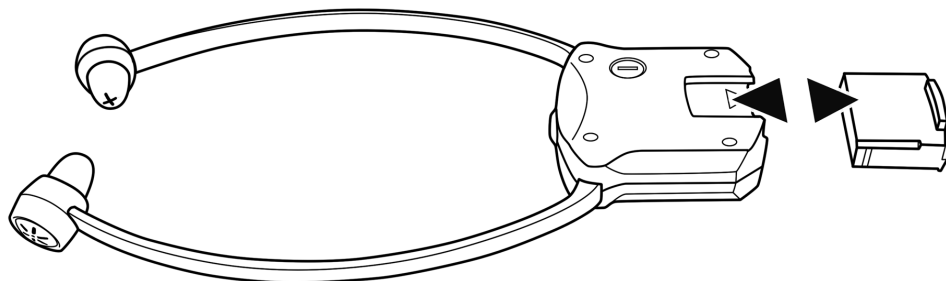

Voorbeeld: kinbeugel ontvanger

## Werking

1. Schakel de audiobron (TV of Stereo install.) aan, welke aan de zender gekoppeld is. De groene LED indicatie op de zender gaat branden.
2. Schakel de hoofdtelefoon AAN, aan de zijkant van de ontvanger. De LED indicatie zal groen gaan branden
3. Zet het volume op de gewenste sterkte, waarna u de beugel in het oor kunt hangen.
4. Indien de LED indicatie op de hoofdtelefoon gaat knipperen en er elke minuut een "Piep" te horen is zal de accu herladen dienen te worden.

De pocket ontvanger beschikt over een 3,5 mm audio aansluiting, die zich boven het apparaat bevindt, deze maakt de aansluiting van de neklus of andere standaard hoofdtelefoons mogelijk (niet inbegrepen).

## Opmerking:

Zorg ervoor dat de meegeleverde accu voor het eerste gebruik volledig geladen is. Eerste laadtijd is minimaal 3 uur.

Het RF zendsysteem van de zender wordt na ongeveer 5 minuten, automatisch uitgeschakeld indien er geen audio input is, of te weinig audio signaal is waarbij het systeem goed kan functioneren. Zodra er weer audio input is zal de zender automatisch weer aanschakelen.

## Laden van de accu's

1. Schakel de hoofdtelefoon UIT.
2. Plaats de hoofdtelefoon op het laadstation van de zender. Zorg ervoor dat de laadcontacten van de zender en de ontvanger goede verbinding hebben.
3. Het laadproces start automatisch. De LED indicatie van de hoofd accu zal eerst rood branden en na volledig geladen te zijn groen gaan branden.
4. Om langer te kunnen genieten van uw systeem kunt u een reserve accu in de zender plaatsen welke automatisch geladen wordt. De LED indicatie van de reserve accu zal eerst rood branden en na volledig geladen te zijn groen gaan branden.

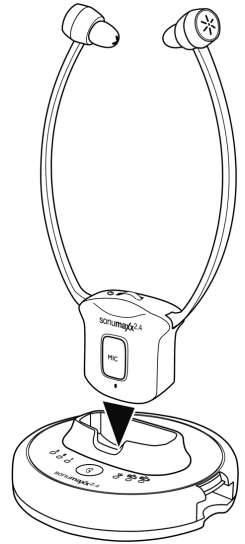

Voorbeeld: kinbeugel ontvanger

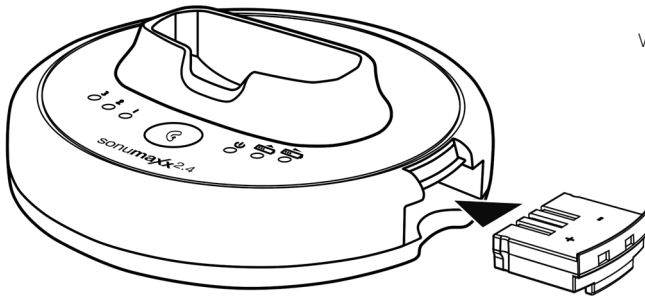

### Waarschuwing:

Probeer nooit conventionele batterijen op te laden.

Stel de bijgeleverde accu's niet bloot aan hoge temperaturen, zoals de zon, vuur, etc.

Vervang nooit de bijgeleverde accu's voor een ander type, of niet herlaadbare batterijen.

Indien de hoofdtelefoon ontvanger niet in gebruik is, schakel deze dan UIT om onnodige schade aan de accu's te voorkomen.

De accu's dienen altijd volledig geladen te zijn voor eerste keer ingebruikname. Eerste laadtijd voor eerste gebruik is ongeveer 3 uur, waardoor de werking en levensduur van de accu optimaal zal zijn. Zorg er altijd voor dat de hoofdtelefoon uitgeschakeld is als u deze op het laadstation plaatst. Extreme instelling van het volume op hoofd- en oortelefoons kunnen leiden tot gehoorverlies.

### Belangrijk:

Dit systeem mag alleen maar gebruikt worden met herlaadbare batterijen (accu's). Bij vervanging van de accu's en/of bij verwijderen van het systeem dient u rekening te houden met de lokale wet en regelgeving. Zorg er altijd voor dat het systeem op de juiste wijze ter verwijdering aangeboden wordt, zodat deze veilig en op een milieuvriendelijke wijze vernietigd kunnen worden.

## Mededeling van de functie:

Het geluid van de transmissie kan worden onderbroken op elk gewenst moment, bijvoorbeeld om te praten met een persoon in dezelfde kamer. Druk eenmaal op de MIC-knop van de ontvanger. De ingebouwde microfoon van de ontvanger zal nu registreren de omringende geluiden en versterkt hen. Het volume kan worden aangepast met de volumeregeling. Ter afsluiting van deze functie, druk nogmaals op de MIC-knop - het vorige bericht wordt nu voortgezet.

## Toonregeling:

Indien gewenst, kan de toonregeling op de zender ingesteld worden welke doorgezonden wordt naar de hoofdtelefoon ontvanger. Met de knop voor toonregeling kunt u een eenvoudige selectie maken tussen de oranje LED 1, 2 of 3 naar gelang voor uw gehoor het meest aangenaam is.

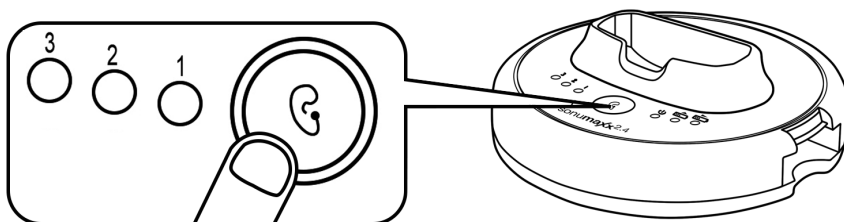

De toonregeling kan naar uw specifieke wens op de zender worden gekozen naar de volgende toon-instellingen:

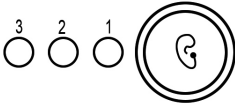
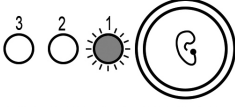
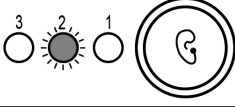
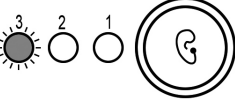
Selectie	Oranje LED	Effect
<b>Standaard instelling</b>		<b>Geen verandering</b>
<b>1</b>		<b>Extra hoog en laag</b>
<b>2</b>		<b>Alleen hoog</b>
<b>3</b>		<b>Alleen laag</b>

## Storingen:

### Geen geluid:

- Controleer of de voedingsadapter volledig in het stopcontact zit en de voedingsplug goed aangesloten zit op de DC-in van de zender.
- De accu in de hoofdtelefoon kan niet geladen zijn. Vervang deze voor de reserve accu, of laad de accu volledig bij.
- Controleer of de TV, Stereo installatie of andere audiobron aanstaat.
- Gebruik de volumeregelaar van de audiobron om het audiosignaal te versterken
- Controleer de audio aansluitingen en verzeker u ervan dat er een audiosignaal wordt afgegeven.
- Gebruik de volumeregelaar van de hoofdtelefoon om het audiosignaal te versterken

Uniquement récepteur de poche : Assurez-vous que la fiche du collier magnétique est correctement insérée.

### Vervorming:

- De accu in de hoofdtelefoon kan niet geladen zijn. Vervang deze voor de reserve accu, of laad de accu volledig bij.
- De hoofdtelefoon ontvanger kan te ver verwijderd zijn van de zender. Kom iets dichterbij de zender
- De input van het audiosignaal in de zender is te zwak. Gebruik de volumeregelaar van de audiobron om het audiosignaal te versterken

In het geval dat de hoofdtelefoon ontvanger niet goed gelinkt is aan de zender, adviseren wij u de volgende procedure te volgen om opnieuw te koppelen:

1. Haal de voeding van de zender uit het stopcontact.
2. Schakel de stroom op de ontvanger AAN
3. Houd de MIC-knop ongeveer 5 seconden ingedrukt; de groene LED Op de kinbeugel begint snel te knipperen. Sluit de voeding weer aan op het stopcontact.
4. De hoofdtelefoon en de zender zijn nu automatisch weer gekoppeld en de groene LED op de ontvanger brandt.

## Garantie

Mochten er ondanks correcte bediening storingen optreden, neem dan contact op met uw audicien of rechtstreeks met de fabrikant.

De garantie omvat de kostenloze reparatie en het gratis terugsturen van defecte apparaten. Voorwaarde voor de garantie is dat het apparaat in de originele verpakking teruggestuurd wordt. Gooi de originele verpakking dus niet weg!

De garantie vervalt bij beschadigingen die veroorzaakt werden door onoordeelkundig gebruik of bij reparatiepogingen van niet erkende personen (verbreking van het garantiezegel op het apparaat).

Reparaties op garantie kunnen alleen worden uitgevoerd als de garantiekaart samen met een kopie van de rekening/bon van de handelaar wordt ingestuurd.

**Het serienummer van het apparaat moet steeds vermeld worden.**



**Verwijdering** van gebruikte elektrische en elektronische apparatuur (toe te passen in de landen van de Europese Unie en andere Europese landen met een eigen inzamelsysteem voor zulke apparaten). Het symbool op het product en de verpakking wijst erop dat dit product niet als normaal huisafval mag worden behandeld maar op een verzamelpunt voor de recyclage van elektrisch en elektronisch moet worden afgegeven. Door uw bijdrage tot de correcte verwijdering van dit product, beschermt u de het milieu en de gezondheid van uw medemensen. Milieu en gezondheid worden door foute verwijdering in gevaar gebracht. Materiaalrecyclage helpt het verbruik van grondstoffen te reduceren. Meer informatie over de recyclage van dit product krijgt u bij uw gemeente, de communale afvalverwijderingsbedrijven of in de zaak waar u dit product heeft gekocht.

## Accu



De meegeleverde accu kan worden gerecycled. Lever de accu in bij de chemokar of bij de vakhandel. Lever alleen lege accu's in om de bescherming van het milieu te garanderen.

## Technische specificaties

Transmissie mode:	Digitale Hopping system
Zendvermogen:	<10 mW
Frequentie band:	2.4GHz ISM BAND I
Stroomvoorziening:	Zender: 5v, 550mA Ontvanger: 3.7v, 350mA Lithium accu
Frequentie:	30 Hz – 20 Hz
Vervorming:	<0,5%
Signaal / ruis verhouding:	>75 dB
Reikwijdte:	Tot 25 meter (vrije veld)



Dit apparaat voldoet aan de eisen van de volgende EU-richtlijnen:

- 2011 / 65 / EU RoHS-richtlijn
- 2012 / 19 / EU WEEE-richtlijn
- 2014 / 53 / EU RED-richtlijn

De conformiteit met de voornoemde richtlijnen wordt bevestigd door het CE-teken op het apparaat. EG-conformiteitsverklaringen staan online ter beschikking onder [www.humanteknik.com](http://www.humanteknik.com).

Technische wijzigingen voorbehouden.





## Contenuto della scatola

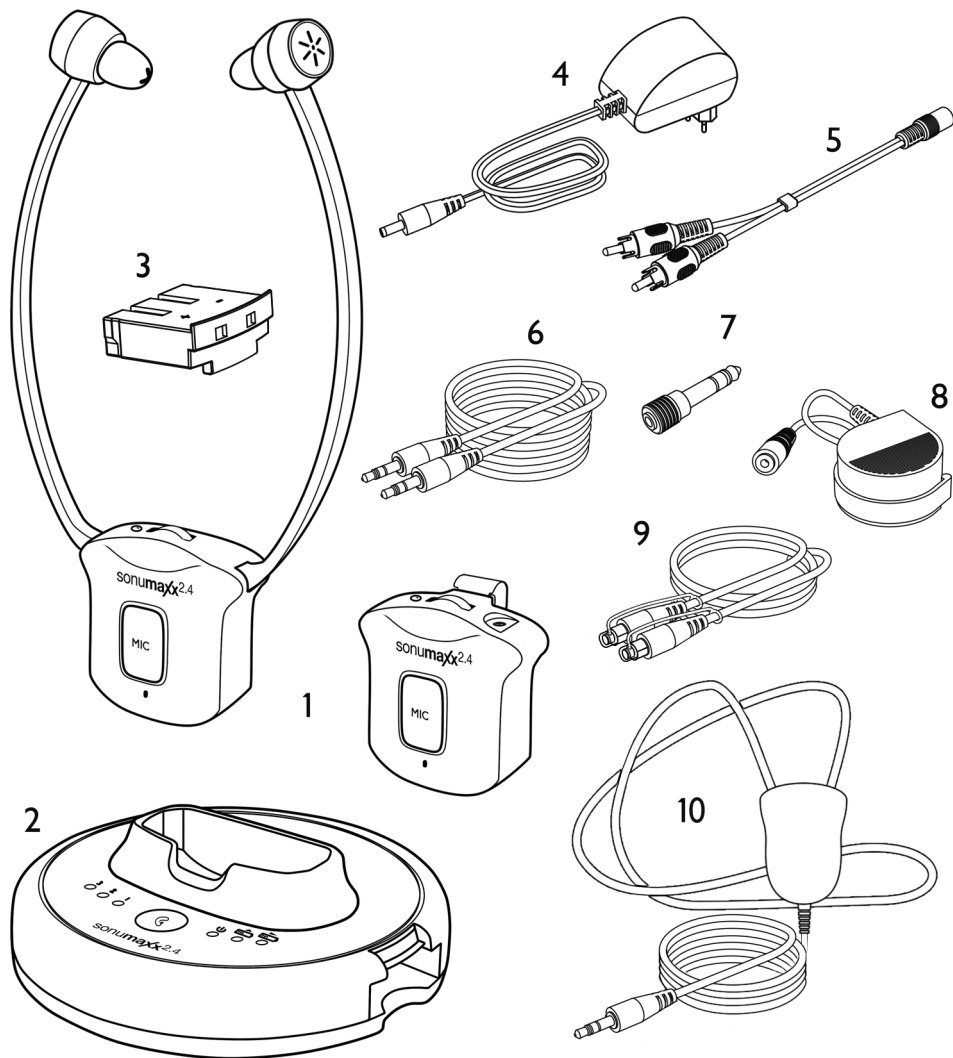

- 1 Ricevitore: Con auricolari oppure ricevitore tascabile
- 2 Trasmettitore
- 3 Batterie ai Polimeri di Litio, 2 unità
- 4 Alimentatore di rete
- 5 Adattatore audio (RCA)

- 6 Cavo audio (2 terminali jack 3,5 mm)
- 7 6,3 mm / 3,5 mm plug adattatore
- 8 Microfono esterno
9. cavo ottico Toslink
10. loop induttivo
- Scheda della garanzia (senza illustrazione)

## Elementi di Funzionamento: Ricevitore

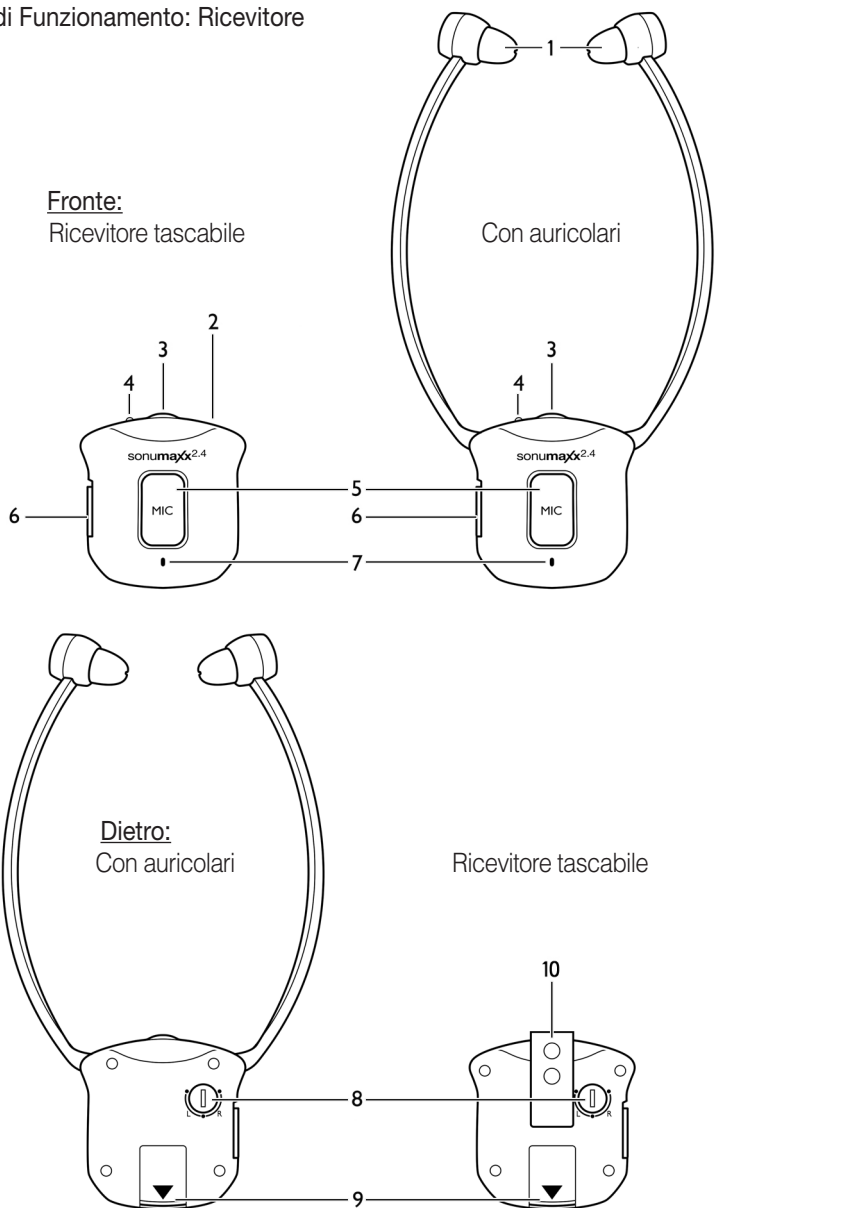

- 1 Auricolari regolabili
- 2 Uscita audio 3,5 mm (solo ricevitore tascabile)
- 3 Regolazione del volume
- 4 Indicatore di funzionamento
- 5 Tasto microfono per comunicazione vocale
- 6 Interruttore di accensione / spegnimento
- 7 Microfono
- 8 Bilanciamento del suono sinistro/destro
- 9 Batteria ricaricabile
- 10 Clip da cintura (solo ricevitore tascabile)

## Elementi di Funzionamento: Trasmettitore

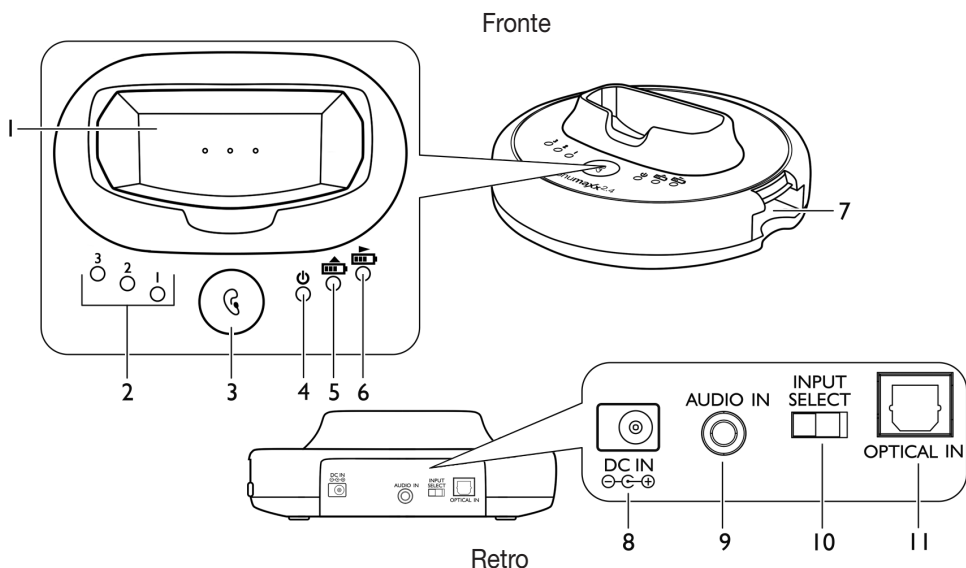

- |   |  |    |  |
|---|--|----|--|
| 1 | Base di ricarica                                     | 6  | Indicatore LED della batteria sostituibile   |
| 2 | Indicatore LED della qualità e chiarezza del tono    | 7  | Base di ricarica della batteria sostituibile |
| 3 | Tasto impostazione della compressione linguistica    | 8  | Presse per alimentatore "DC IN"              |
| 4 | Indicatore LED di funzionamento                      | 9  | Entrata audio (3,5 mm)                       |
| 5 | Indicatore LED di ricarica della batteria principale | 10 | Commutatore AUDIO / optical                  |
|   |  | 11 | porta "optical"                              |

## Introduzione

Il presente auricolare digitale wireless da 2,4 GHz, con ricevitore sottostante, utilizza la tecnologia radio digitale di ultima generazione e consente di aumentare la potenza acustica. Godetevi la limpidezza della musica stereo e dell'audio della TV in ogni angolo della casa. Basta collegare il trasmettitore alla fonte audio che si preferisce: lettore DVD o CD, televisore, impianto stereo o lettore MP3. Questo sistema facilmente installabile e senza cablaggi complicati, vi regala nel giro di pochissimi minuti la sensazione di ascoltare un suono naturale e coinvolgente.

## Caratteristiche

- Tecnologia digitale "Hopping System" (variazione di frequenza) 2,4 GHz
- Base di ricarica
- Disattivazione automatica della trasmissione radio (in assenza di segnale audio)
- Pulsante Muto per conversazioni vocali
- Funzione di ricarica rapida
- Vano di ricarica per la seconda batteria
- Microfono esterno per catturare l'audio proveniente da una fonte sonora
- Regolazione del bilanciamento suono (S/R)
- Controllo delle tonalità (acuti/bassi)

## Installazione: trasmettitore

1. Collegare il cavo dell'alimentatore alla presa "DC IN" collocata sul retro del trasmettitore.
2. Collegare l'alimentatore ad una presa elettrica.
3. Cavo adattatore cinch, cavo audio, adattatore 3.5 - 6.3 mm su spina jack, cavo Toslink (SPDiF) e il microfono esterno servono al collegamento, con diversi tipi di collegamento, alla fonte acustica desiderata (per esempio lettore DVD o CD, televisore, impianto stereo o lettore MP3).
4. Spostare il commutatore di ingresso che si trova sul retro del trasmettitore sulla posizione dell'ingresso corrispondentemente collegato.

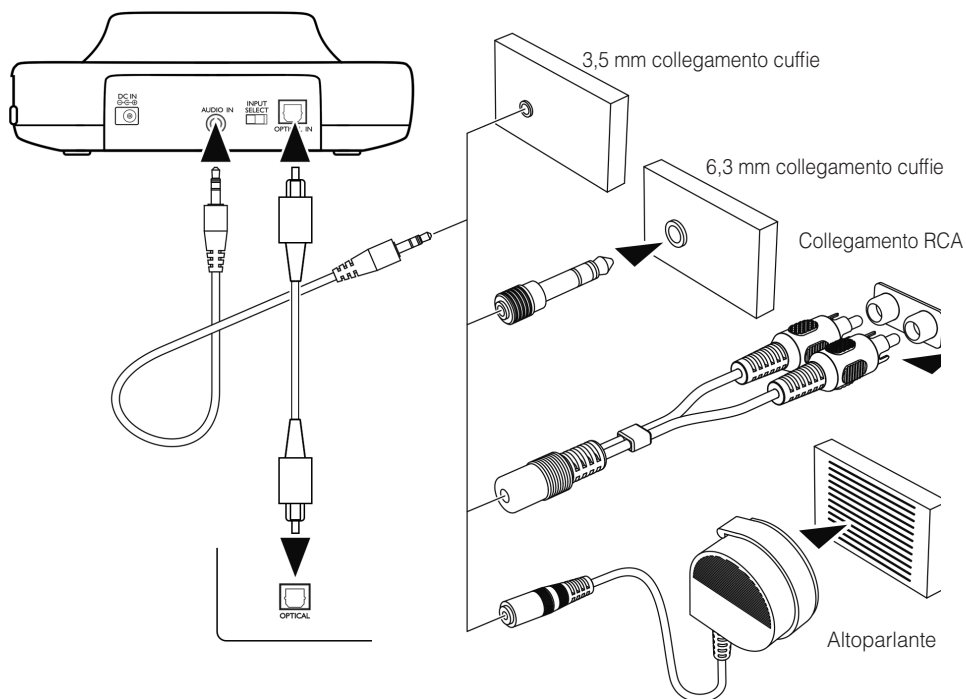

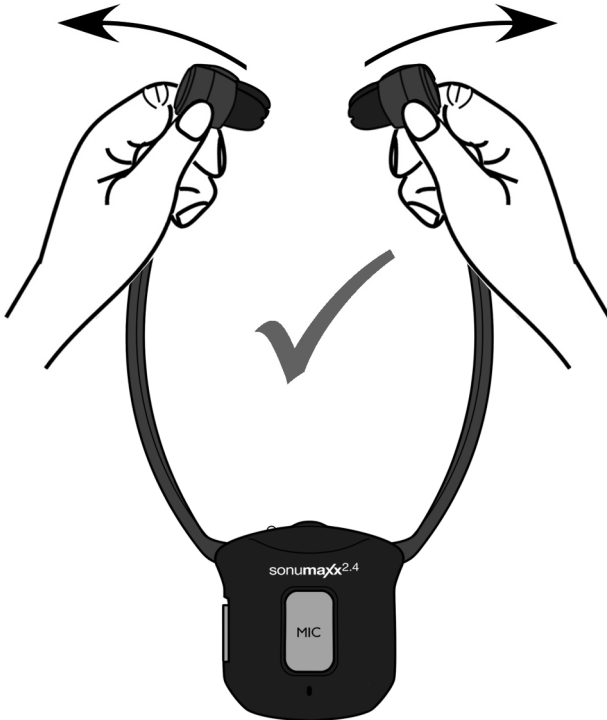
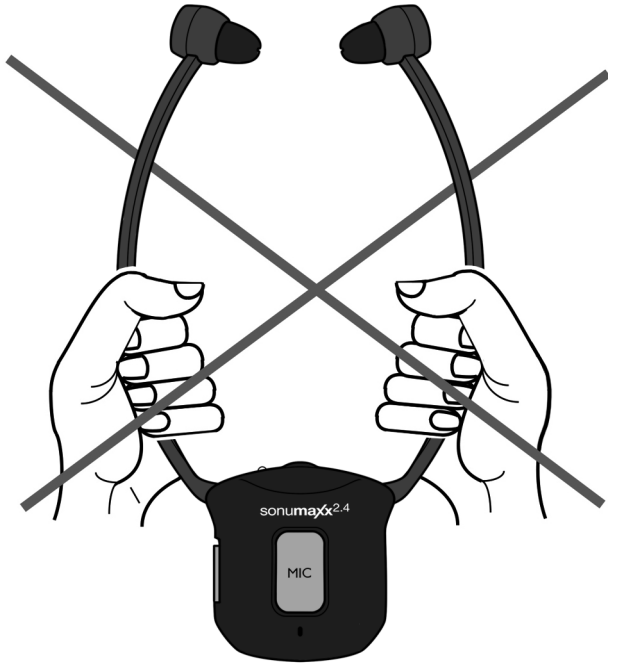

Il LED di accensione verde lampeggia non appena si inserisce l'alimentatore nella presa elettrica. Una volta rilevato il segnale audio, il LED verde rimane acceso permanentemente.

### Installazione: Ricevitore

Inserire la batteria nel ricevitore rispettando la polarità.



Figura di esempio: auricolare con ricevitore sottotondo

### Messa in funzione

1. Accendere la fonte audio collegata con il trasmettitore (televisore o apparecchiatura stereo). Il LED verde del trasmettitore è ora acceso fisso.
2. Portare l'interruttore ON/OFF del ricevitore in posizione "ON"; così facendo il LED verde del ricevitore si accende.
3. Regolare il volume al livello desiderato e indossare il ricevitore.
4. Nel caso in cui il livello della batteria sia basso, il LED verde del ricevitore inizia a lampeggiare lentamente e ogni minuto viene emesso un beep. In questo caso, provvedere a ricaricare la batteria.

Il ricevitore tascabile ha una presa jack da 3,5 mm in alto, che consente il collegamento di una cuffia standard (non inclusa nella fornitura).

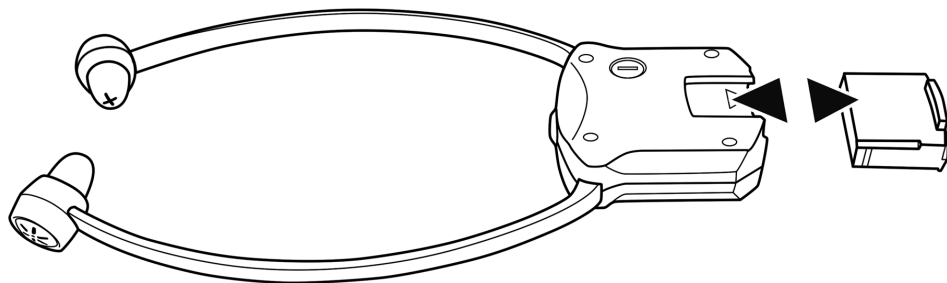
### Nota:

Accertarsi che la batteria fornita in dotazione sia completamente carica prima di utilizzarla per la prima volta. Ricaricarla comunque per almeno 3 ore.

Se il segnale d'ingresso audio è assente o troppo debole, il collegamento radio del trasmettitore si interrompe automaticamente dopo 5 minuti circa. Ma se il segnale ritorna a un livello sufficiente, il dispositivo si riattiva in automatico.

## Ricarica delle batterie

1. Portare l'interruttore ON/OFF del ricevitore auricolare in posizione "OFF".
2. Collocare il ricevitore auricolare sulla base del trasmettitore assicurandosi che i contatti tocchino le linguette stesse della base.
3. Il processo di ricarica si avvia automaticamente. Il LED della batteria principale emette una luce rossa costante. Dopo circa 2 ore, a batteria completamente ricaricata, il LED diventa verde.
4. La seconda batteria fornita in dotazione serve a prolungare il piacere dell'ascolto. Per ricaricarla, inserirla nel vano di ricarica del trasmettitore. Il LED della seconda batteria emette una luce rossa costante. Dopo circa 2 ore, a batteria completamente ricaricata, il LED diventa verde.



Figura di esempio: auricolare con ricevitore sottotondo



### Avvertenza:

Non tentare mai di ricaricare batterie tradizionali (non ricaricabili).

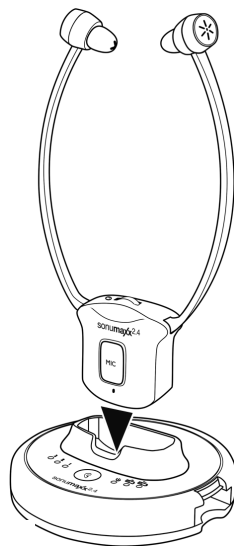
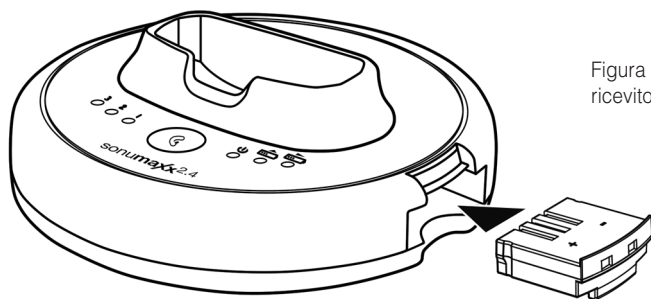
Evitare di esporre le batterie in dotazione a fonti di calore eccessivo, come i raggi solari diretti, fiamme o simili!

Non sostituire mai le batterie fornite in dotazione con batterie di altro tipo o non ricaricabili! Se il ricevitore non viene utilizzato, è buona norma tenerlo spento per non danneggiarne le batterie.

Le batterie, prima di essere utilizzate per la prima volta, devono essere completamente cariche. Una carica iniziale di almeno 3 ore è necessaria per garantire un lungo ciclo di vita delle batterie.

Durante la ricarica, il ricevitore deve essere sempre spento.

L'ascolto a volume troppo elevato di cuffie e auricolari può danneggiare l'udito a causa dell'eccessiva pressione acustica esercitata sul timpano.

### IMPORTANTE:

Questo dispositivo deve essere utilizzato solo ed esclusivamente con le batterie ricaricabili specifiche! Le batterie vanno sostituite o l'apparecchio smaltito nel rispetto delle relative norme di smaltimento. Gettare le batterie nell'apposito contenitore per assicurarsi che vengano smaltite nel rispetto dell'ambiente!



## Funzione di comunicazione del ricevitore:

L'audio della trasmissione si può interrompere in qualsiasi momento, ad es. per parlare con una persona che si trova nello stesso locale. A tale scopo, premere una volta il tasto MIC del ricevitore. Il microfono incorporato nel ricevitore registra i suoni circostanti e li trasmette amplificati tramite il ricevitore. Il volume si può regolare con il relativo controllo del volume. Per terminare questa funzione, premere nuovamente il tasto MIC; così facendo si riprende la trasmissione precedente.

## Impostazione del tono / chiarezza:

Secondo la necessità, è possibile regolare la chiarezza dei toni sul trasmettitore. I livelli impostabili sono tre, indicati dai LED accesi in arancione. Premere il tasto audio del trasmettitore per adeguare l'audio alle esigenze del proprio udito.

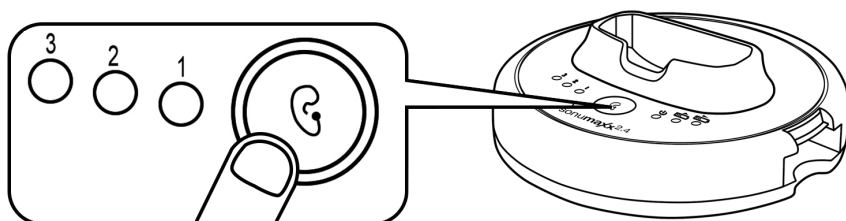

La chiarezza dei toni si può migliorare impostandola in maniera personalizzata nel seguente modo:

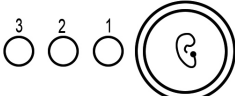
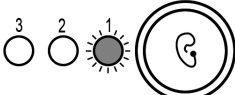
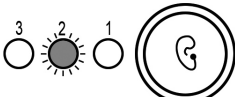
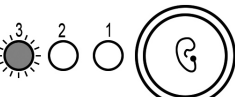
Selezione	LED (arancione)	Effetto
Standard		Neutrale
1		Alzamento bassi e toni alti
2		Alzamento toni alti
3		Alzamento bassi

## Risoluzione dei problemi:

### Nessun suono:

- Accertarsi che l'alimentatore sia correttamente posizionato nella presa di corrente e che il cavo sia inserito correttamente nella presa "DC IN" del trasmettitore.
- Il livello di carica della batteria del ricevitore potrebbe essere troppo basso. Ricaricarla o sostituirla con una batteria completamente carica.
- Accertarsi che il televisore, l'impianto stereo o altre fonti audio HI-FI siano accesi e che emettano un segnale audio sull'uscita audio collegata.
- Controllare la posizione del regolatore di volume del ricevitore.
- La fonte audio collegata potrebbe non essere in modalità di riproduzione. Avviare eventualmente la modalità di riproduzione.
- Assicurarsi che il connettore a Loop sia bloccato correttamente (vale solo per il ricevitore a Loop).

Solo ricevitori tascabili: Assicurarsi che il connettore del loop è inserito correttamente.

### Disturbi:

- Il livello di carica della batteria del ricevitore potrebbe essere troppo basso. Ricaricarla o sostituirla con una batteria completamente carica.
- Il ricevitore potrebbe essere troppo lontano dal trasmettitore. Ridurre la distanza.
- Il segnale audio in entrata è troppo debole. Aumentare il volume della fonte audio.

**Se è impossibile collegare il ricevitore al trasmettitore, seguire le istruzioni di seguito riportate:**

1. Scollegare il trasmettitore dall'alimentatore da rete.
2. Accendere l'auricolare.
3. Tenere premuto il tasto MIC per circa 5 secondi, il LED verde delle cuffie sottostante inizia a lampeggiare in modo veloce. Ricollegare l'alimentatore da rete.
4. Il ricevitore auricolare ed il trasmettitore si registrano automaticamente; se l'abbinamento ha avuto esito positivo, il LED verde dell'auricolare rimane acceso fisso.

## Garanzia

La „introsón2.4“ si distingue per la sua notevole affidabilità di esercizio.

Se dovessero verificarsi anomalie nonostante che il montaggio e l'utilizzo siano appropriati, contattare il proprio rivenditore specializzato o rivolgersi direttamente al produttore.

La garanzia comprende la riparazione e la restituzione, entrambe gratuite.

Inviare il prodotto possibilmente nel suo imballo originale; evitare quindi di buttare via l'imballo originale. La garanzia decade nei casi in cui si verificano danni risultanti da utilizzo inappropriato o tentativi di riparazione da parte di persone non autorizzate (distruzione del sigillo di qualità dell'apparecchio).

Le riparazioni coperte da garanzia vengono effettuate soltanto se, unitamente all'apparecchio, vengono inviati anche sia il certificato di garanzia compilato sia una copia della fattura o dello scontrino fiscale rilasciato dal rivenditore.

Inoltre, si deve indicare in ogni caso il codice articolo.

## Accumulatore



Pericolo per la salute e l'ambiente causato da accumulatori e batterie!

Non aprire, danneggiare, ingerire o emettere nell'ambiente in nessun caso accumulatori e batterie. Potrebbero contenere metalli pesanti velenosi e dannosi per l'ambiente. Ha un obbligo per legge di smaltire in modo sicuro accumulatori e batterie presso rivenditori di batterie e presso punti di raccolta competenti che mettono a disposizione i rispettivi contenitori. Lo smaltimento è a titolo gratuito.

I simboli a lati indicano che gli accumulatori e le batterie non devono assolutamente essere gettate nei rifiuti domestici e che devono essere consegnati presso i punti di raccolta addetti allo smaltimento.

I materiali d'imballaggio devono essere smaltiti secondo le prescrizioni locali.



**Smaltimento** delle apparecchiature elettriche ed elettroniche utilizzate (valido nei paesi

dell'Unione Europea e negli altri paesi europei che prevedono un sistema di smaltimento separato per queste apparecchiature).

Questo simbolo che appare sul prodotto o sulla confezione indica che il prodotto non deve essere smaltito assieme agli altri rifiuti domestici bensì portato al centro di raccolta indicato per il successivo riciclo delle apparecchiature elettriche ed elettroniche.

La raccolta separata e il riciclo delle apparecchiature da rottamare favoriscono la conservazione delle risorse naturali e garantiscono che tali apparecchiature vengano rottamate nel rispetto dell'ambiente e della tutela della salute.

Il riciclaggio dei materiali riduce il consumo delle materie prime. Per ulteriori informazioni sui punti di raccolta delle apparecchiature da rottamare, contattare il proprio Comune di residenza, il servizio di smaltimento dei rifiuti locale o il negozio presso il quale è stato acquistato il prodotto.

## Dati tecnici

Modalità di Trasmissione:	UHF Stereo digitale
Potenza di trasmissione:	<10 mW
Frequenza portante:	2,4 GHz ISM BAND I
Tensione di esercizio: Trasmettitore :	5V, 550mA
Ricevitore:	3,7V, 350 mA Litio polimerico
Risposta in frequenza:	30 Hz – 20 KHz
Fattore di distorsione:	<0.5%
Rapporto segnale / rumore:	>75 dB
Portata:	fino a 25 m (spazio aperto)



Questo dispositivo è conforme alle seguenti normative UE:

- 2011 / 65 / UE Direttiva RoHS
- 2012 / 19 / UE Direttiva WEEE
- 2014 / 53 / UE Direttiva RED

La conformità ai requisiti di cui sopra è comprovata dal contrassegno CE riportato sull'apparecchio. Le dichiarazioni di conformità CE sono disponibili online all'indirizzo:  
<http://www.humantechnik.com/service>

Specifiche tecniche soggette a variazioni senza preavviso.



## Contenido del paquete

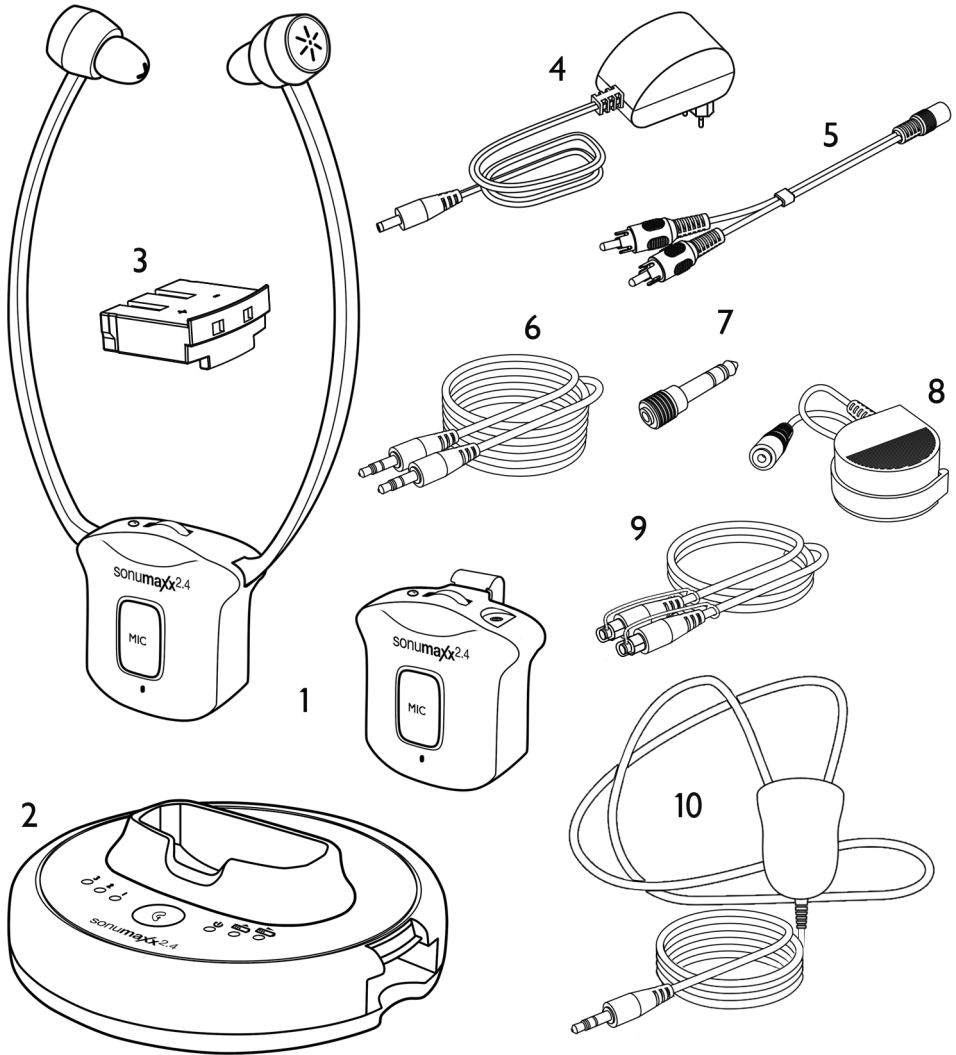

- 1 Auriculares receptor de bolsillo
- 2 Transmisor
- 3 Batería, dos piezas
- 4 Fuente de alimentación
- 5 Adaptador de audio (RCA)
- 6 Cable de audio (clavija jack 2 x 3,5 mm)

- 7 Adaptador 6,3 mm / 3,5 mm
- 8 Micrófono con adaptador y soporte para micrófono (incluido el material de fijación)
9. Cable óptico Toslink
10. Cuello magnético
- Tarjeta de garantía (Sin imagen)

## Controles: Receptor

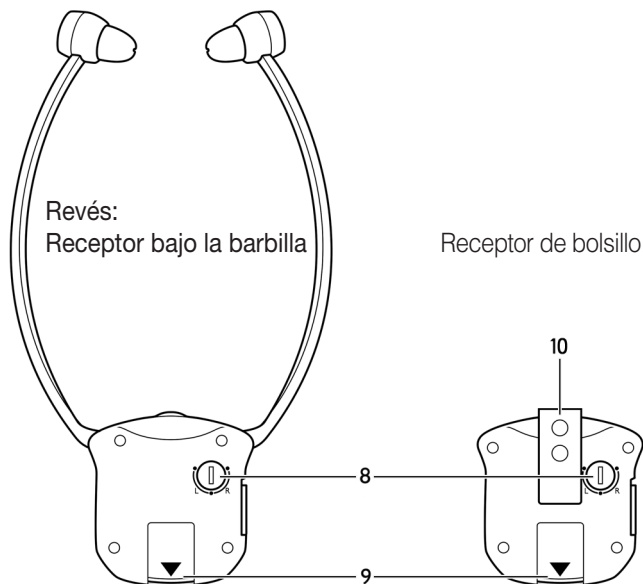
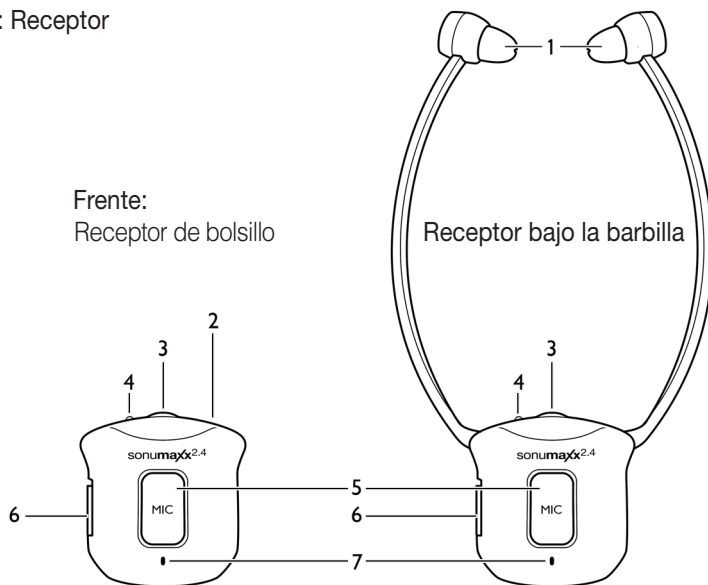

- |   |  |    |  |
|---|--|----|--|
| 1 | Auricular derecha / izquierda                            | 6  | Interruptor On/Off                           |
| 2 | Entrada para auricular 3,5 (sólo receptor de bolsillo)   | 7  | Micrófono                                    |
| 3 | Configuración volumen                                    | 8  | Ajuste (izquierda / derecha)                 |
| 4 | Indicador de funcionamiento                              | 9  | Batería                                      |
| 5 | Tecla de micrófono para escuchar los sonidos del entorno | 10 | Clip de cinturón (sólo receptor de bolsillo) |

## Controles: Transmisor

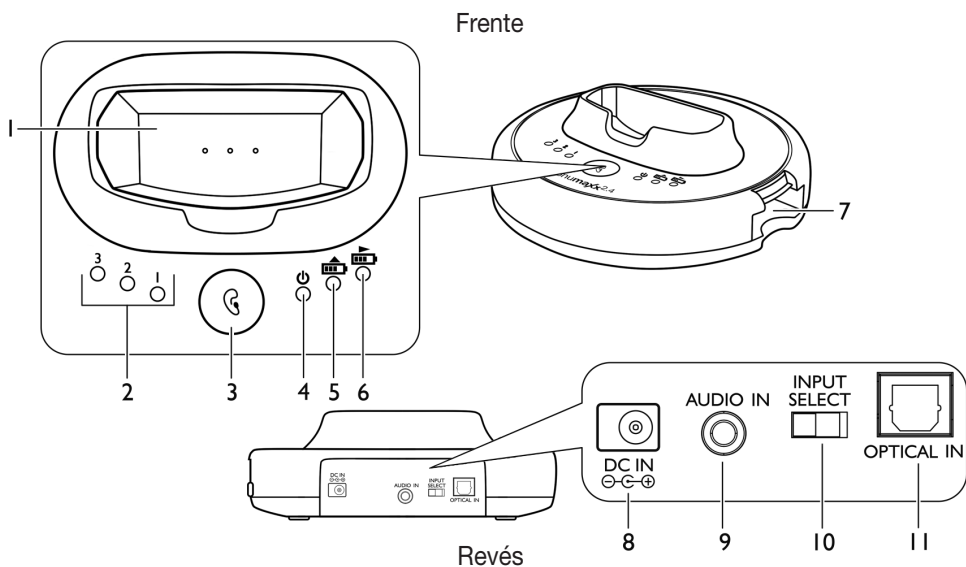

- |   |  |    |   |
|---|--|----|---|
| 1 | Entrada de carga                             | 7  | Ranura de inserción batería de repuesto |
| 2 | Indicación de la claridad de tono            | 8  | Conexión para fuente de alimentación    |
| 3 | Tecla para el ajuste de la claridad de tono  | 9  | Entrada de audio (3,5 mm)               |
| 4 | Indicador de funcionamiento                  | 10 | Conmutador AUDIO / optical              |
| 5 | Indicador de carga del auricular             | 11 | Conexión „optical“                      |
| 6 | Indicador de carga de la batería de repuesto |    |   |

## Introducción

Le felicitamos por haber adquirido los auriculares »introsón 2.4«. Ha escogido un aparato moderno y fiable. Lea atentamente este manual de instrucciones para poder poner en servicio el aparato adecuadamente y familiarizarse con todas las opciones del aparato.



## Conectar el transmisor

1. Conecte la fuente de alimentación a la entrada de conexión (DC-IN) situada en la parte posterior del transmisor.
2. Conecte la fuente de alimentación en un enchufe.
3. El cable adaptador cinch, el cable de audio, el adaptador de clavija de 6,3 mm a 3,5 mm, el cable de fibra óptica Toslink (SPDiF) y el micrófono externo, sirven para el enlace de diferentes tipos de conexión a su fuente de sonido deseada (por ejemplo reproductores DVD o CD, televisores, equipos de sonido o reproductores MP3).
4. Deslice el selector de entradas que se encuentra del lado posterior del transmisor a la posición de la entrada correspondiente conectada.

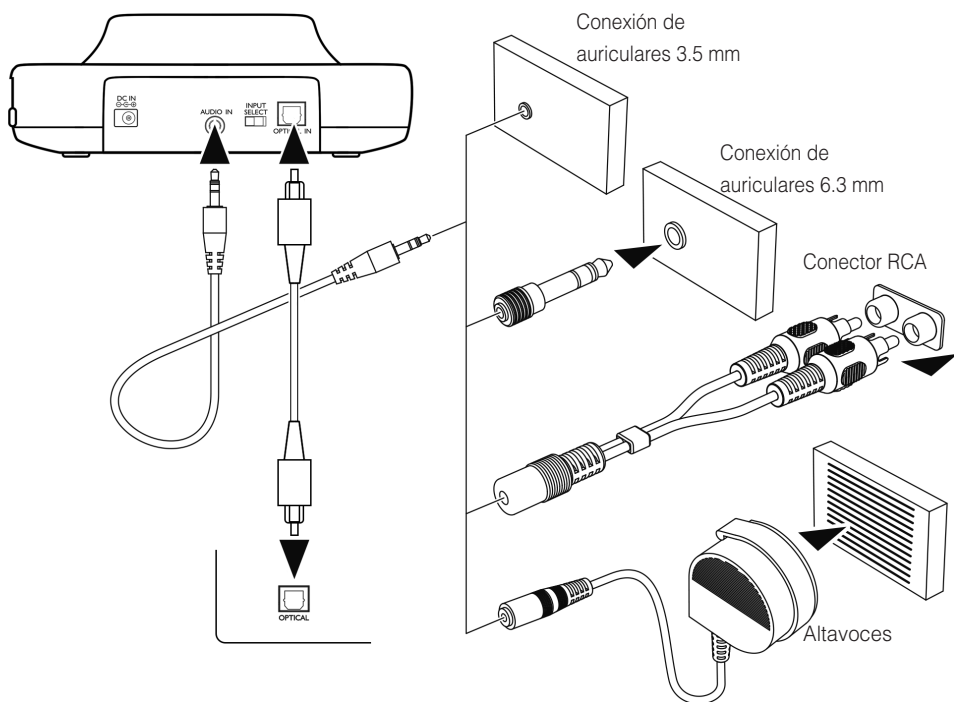

El indicador de funcionamiento verde parpadea cuando existe una tensión de red y permanece encendido cuando se detecta la señal de una fuente de audio.

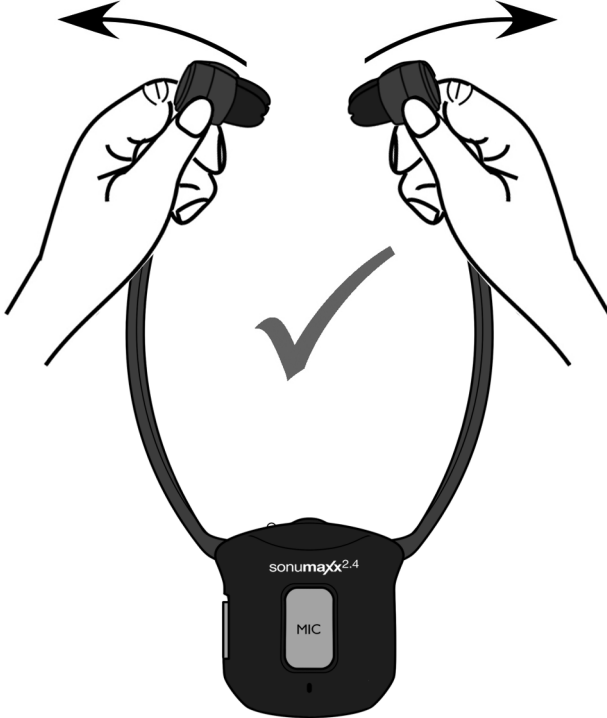

## Puesta en funcionamiento del receptor

1. Inserte una batería en el compartimento para baterías. Verifique la polaridad correcta.

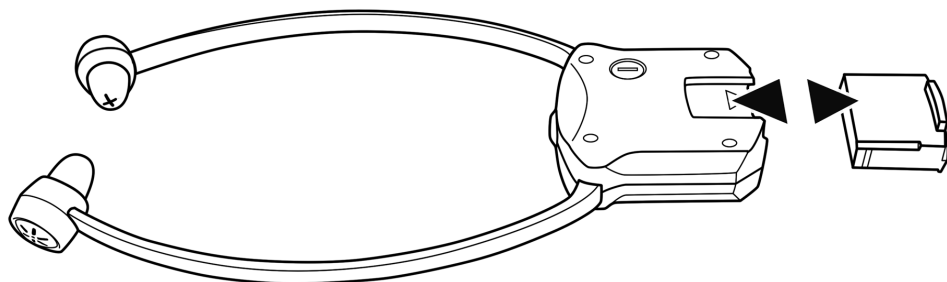

Ejemplo: Receptor arco bajo la barbilla

2. Cargue la batería antes del primer uso.  
Si es necesario, apague el receptor (posición OFF).  
Coloque el receptor como se muestra en el diagrama en la estación de carga. El indicador de carga (5) se ilumina en rojo mientras se carga la batería (aprox. 2.5 horas). En cuanto la batería está cargada el indicador de carga se ilumina en verde.
3. Deslice la batería de repuesto como se muestra en el diagrama en el compartimento de carga del transmisor.  
El indicador de carga (6) se ilumina en rojo mientras se carga la batería (aprox. 2.5 horas). En cuanto la batería está cargada el indicador de carga se ilumina en verde.

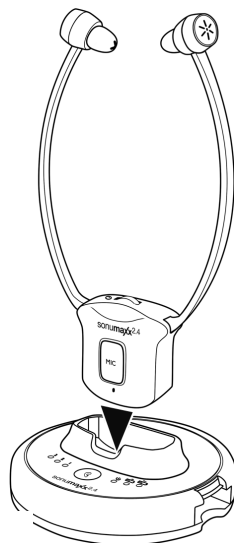

Ejemplo: Receptor arco bajo la barbilla  
la barbilla

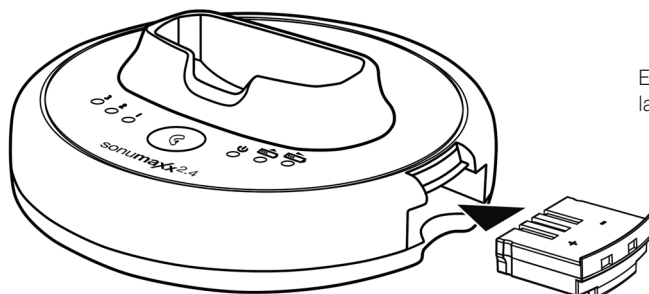

- **Una batería completamente cargada ofrece un tiempo de funcionamiento de hasta 5 horas.**
- **Para ahorrar la energía de la batería, el receptor se apaga automáticamente si durante aprox. 5 minutos no recibe ninguna señal desde el transmisor o si el nivel de señal es demasiado bajo. En cuanto la señal haya vuelto a alcanzar la fuerza necesaria el receptor se encenderá automáticamente de nuevo.**

El receptor de bolsillo hay enchufe hembra de 3,5 mm en la parte superior, que permite la conexión de un auricular estándar (no incluido en este suministro).

#### Micrófono adicional

Si el dispositivo por el cual desea escuchar el sonido a través del »introsón 2.4« no tiene salida de audio, puede utilizar el micrófono que se incluye.

1. Conecte el cable de audio con el micrófono.
2. Fije el soporte del micrófono con cinta adhesiva directamente en los altavoces del televisor o del equipo de música. Conecte el micrófono en el soporte del micrófono.
3. Por favor, ponga un volumen muy bajo en la TV / equipo de música. La posición del micrófono tiene una influencia directa en el volumen - obtenga la mejor posición realizando pruebas.

*Tenga en cuenta:* El funcionamiento con el micrófono sólo permite una recepción en modo mono.

**Por favor, asegúrese de que el micrófono no esté demasiado cerca del receptor, ya que puede producir ruidos en los auriculares.**

#### ¡Un volumen muy elevado daña el oído!

- **Asegúrese de tener un volumen bajo antes de ponerse los auriculares, una vez puestos regule el volumen según sus necesidades.**
- **No utilice constantemente un volumen demasiado alto.**

1. Encienda el dispositivo desde el que desea escuchar el sonido. El indicador de funcionamiento verde del transmisor se ilumina.
2. Deslice el botón de encendido/apagado en el receptor en posición „ON“.
3. Receptor bajo la barbilla:  
Doble las patillas de los auriculares hacia afuera de manera que los audífonos del auricular puedan meterse en los oídos. Por favor, tenga en cuenta que los audífonos de los auriculares se pueden mover hacia arriba, abajo y hacia los lados para que puedan meterse profundamente en el oído. De esta manera se mejora la calidad del

sonido y del volumen. Presione cuidadosamente los auriculares del auricular en su oído de manera que encuentre la posición más cómoda para recibir el mejor sonido.

Receptor con bucle de inducción:

El bucle de inducción en el receptor transmite las señales a su aparato de audífono (Nota: no debe haber ningún auricular enchufado en la entrada lateral del receptor).

4. Si es necesario, cambie los ajustes de tono según sus necesidades.

*Tenga en cuenta:* Cuando la batería esté a punto de agotarse escuchará en el auricular 3 pitidos cortos en un intervalo de un minuto. El receptor se apagará automáticamente después de unos 5 minutos.

### La tecla de micrófono

La entrada lateral de micrófono en el receptor capta los sonidos de su entorno. Si el micrófono está conectado escuchará los sonidos de su entorno con mayor volumen. Llevando los auriculares puestos también podrá escuchar mejor el timbre de su puerta, el teléfono o su interlocutor.



Para activar el micrófono pulse la tecla del micrófono. El indicador de funcionamiento cambia de verde a rojo y oírá dos pitidos cortos. Asegúrese de que la entrada lateral del micrófono no se encuentre tapada. Escuche su entorno y pueden utilizar el receptor como amplificador de volumen para entender mejor a su interlocutor.

Para desactivar el micrófono vuelva a presionar la tecla. El indicador de funcionamiento vuelve a cambiarse a verde y oírá el sonido de su televisor o radios, etc.

### Ajuste de la claridad de tono

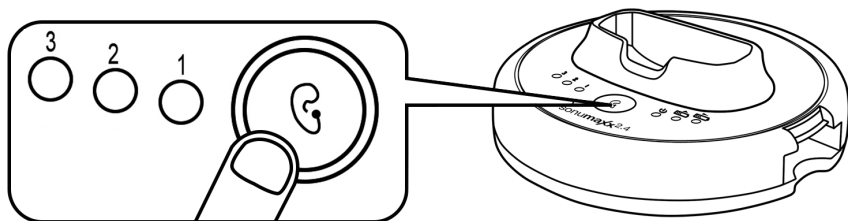
Puede ajustar la claridad del tono desde el transmisor. Al pulsar repetidamente la tecla (ver diagrama) se iluminan los LEDs 1, 2, 3 - o ninguno.

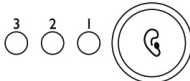
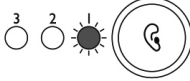

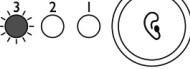
Configuración	Indicador LED (Naranja)	Efecto
Standard		Neutral
1		Aumento de los bajos + aumento de los altos
2		Aumento de los altos
3		Aumento de los bajos

## Solución de problemas

### No hay sonido:

- Verificar la correcta conexión del transmisor a la fuente de alimentación (aparato de conexión eléctrica - entrada en el transmisor).
- Es posible que la batería del receptor esté agotada. Cargue el receptor en el cargador del transmisor o cambie la batería utilizada por la batería de reserva (cargada).
- Compruebe si el dispositivo desde el que desea escuchar el sonido (radio, televisión, etc.) está enchufado o si en realidad tiene una emisión/canal encendido que emita señal.
- Si recibe el sonido para el transmisor desde una toma de auriculares en la radio / reproductor de CD, etc., por favor verifique si dicha toma está regulada por un control de volumen. Si es el caso, regule dicha salida de volumen.
- El volumen en el receptor es demasiado bajo. Ajuste un volumen más alto.
- Pruebe con una conexión diferente (RCA, SCART o HEADPHONE) o utilice el micrófono incluido.

Sólo receptores de bolsillo: Asegúren que el conector de bucle esta insertado correctamente.

### Distorsiones:

- Es posible que la batería del receptor esté agotada. Cargue el receptor en el cargador del transmisor o cambie la batería utilizada por la batería de reserva (cargada).
- Posiblemente la distancia entre el receptor y el transmisor sea demasiado grande. Compruebe que la calidad del sonido mejora en cuanto se acerca más al transmisor.
- Si recibe el sonido para el transmisor desde una toma de auriculares en la radio / reproductor de CD, etc., por favor verifique si dicha toma está regulada por un control de volumen. Si es el caso, regule dicha salida de volumen.
- Puede que la señal de entrada sea demasiado alta. Disminuya el volumen de la señal de entrada.

En el caso de que el receptor no se vincule con el transmisor, por favor siga las siguientes instrucciones para emparejarlos:

1. Desconecte el transmisor de la fuente de alimentación.
2. Encienda el auricular receptor.
3. Mantenga presionada la tecla MIC durante aprox. 5 segundos, el LED verde del receptor arco bajo la barbilla comienza a parpadear rápidamente. Vuelva a conectar la fuente de alimentación.
4. El auricular receptor y el transmisor se emparejan de forma automática, y el led verde del auricular receptor permanecerá encendida de forma constante.

## Garantía

»introson 2.4« posee una elevada seguridad de funcionamiento. Si se produjesen averías a pesar del montaje y el manejo conformes, póngase en contacto con su distribuidor especializado o directamente con el fabricante.

La garantía abarca la reparación y el reenvío gratuitos. Si fuera posible, envíe el embalaje original; no lo tire. La garantía se extingue en caso de daños provocados por el trato no conforme o los intentos de reparación llevados a cabo por personas no autorizadas (destrucción del sello del aparato).

Las reparaciones que entran en la garantía solo se llevarán a cabo cuando se envíe la tarjeta de garantía cumplimentada y una copia de la factura / tique de caja del distribuidor especializado. También es indispensable proporcionar el número del aparato.

## Batería



La batería suministrada es reciclable. Elimine la batería depositándola en el contenedor de baterías o en el distribuidor especializado. Elimine solamente baterías descargadas para garantizar la protección del medio ambiente.



## Indicación medioambiental - Eliminación

Eliminación de aparatos eléctricos y electrónicos usados (aplicable en los países de la Unión Europea y otros países europeos con un sistema de recogida separado para dichos aparatos).

El símbolo en el producto o su embalaje indica que este producto no debe considerarse basura casera normal, sino que debe eliminarse en un puesto de recogida para el reciclaje de aparatos eléctricos y electrónicos o debe eliminarse en el contenedor de reciclaje.

Contribuyendo a la eliminación correcta de este producto, protege el medio ambiente y la salud de los prójimos.

Si se eliminase incorrectamente, se pone en peligro el medio ambiente y la salud.

El reciclado de material ayuda a reducir el consumo de materias primas.

Obtendrá más información sobre el reciclaje de este producto en su municipio, las empresas de eliminación de residuos municipales o la tienda donde ha comprado el producto.

## Instrucciones de mantenimiento

- Limpie las superficies de la carcasa con un paño suave y sin pelusa.
- No utilice detergentes o disolventes.

## Especificaciones

Transmisión:	Digital Hopping System
Potencia de transmisión:	<10 mW
Frecuencia:	2,4 GHz ISM BAND
Red (transmisor):	Fuente de alimentación, salida: 5 VDC, 550 mA
Red (receptor):	Batería 3,7 V / 350 mA Lithium Polymer
Rango de frecuencia:	30 Hz – 20 KHz
THD:	<0.5%
Distancia señal / interf.:	>75 dB
Alcance:	Hasta 25 m (en condiciones óptimas)
Tiempo de funcionamiento:	Con pila totalmente cargada hasta 5 horas
Tiempo de carga:	Para batería vacía apróx. 3 horas



## Declaración de conformidad:

Este dispositivo cumple con los requisitos de las Directivas de la UE:

- 2011 / 65 / UE Directiva RoHS
- 2012 / 19 / UE Directiva WEEE
- 2014 / 53 / UE Directiva RED

La conformidad con las directivas mencionadas anteriormente se confirma mediante el símbolo CE que aparece en el dispositivo. Para obtener la declaración de conformidad completa utilice por favor la descarga gratuita de nuestro sitio web:

[www.humantechnik.com](http://www.humantechnik.com)

Sujeto a cambios técnicos.





## Humantechnik Service-Partner

**D**

Germany

**Humantechnik GmbH**  
Im Wörth 25  
D-79576 Weil am Rhein

Tel.: +49 (0) 76 21/ 9 56 89-0  
Fax: +49 (0) 76 21/ 9 56 89-70  
E-mail: [info@humantechnik.com](mailto:info@humantechnik.com)

**CH**

Switzerland

**Humantechnik GHL AG**  
Rastatterstrasse 9  
CH-4057 Basel

Tel.: +41 (0) 61/ 6 93 22 60  
Fax: +41 (0) 61/ 6 93 22 61  
E-mail: [info@humantechnik.com](mailto:info@humantechnik.com)

**F/B**

France  
Belgium

**SMS**  
**Audio Electronique Sàrl**  
173 rue du Général de Gaulle  
F-68440 Habsheim

Tel.: +33 (0) 3 89/ 44 14 00  
Fax: +33 (0) 3 89/ 44 62 13  
E-mail: [sms@audiofr.com](mailto:sms@audiofr.com)

**NL**

Netherlands

**Hoorexpert BV**  
Gildenstraat 30  
NL-4143 HS Leerdam

Tel.: +31 (0) 3 45/ 63 23 93  
Fax: +31 (0) 3 45/ 63 29 19  
E-mail: [info@hoorexpert.nl](mailto:info@hoorexpert.nl)

**GB**

Great Britain

**Sarabec Ltd**  
15 High Force Road  
GB-Middlesbrough TS2 1RH

Tel.: +44 (0) 16 42/ 24 77 89  
Fax: +44 (0) 16 42/ 23 08 27  
E-mail: [enquiries@sarabec.co.uk](mailto:enquiries@sarabec.co.uk)

For other service-partners  
in Europe please contact:

**Humantechnik Germany**  
Tel.: +49 (0) 76 21/ 9 56 89-0  
Fax: +49 (0) 76 21/ 9 56 89-70  
Internet: [www.humantechnik.com](http://www.humantechnik.com)  
e-mail: [info@humantechnik.com](mailto:info@humantechnik.com)



**HUMANTECHNIK**